



CATALOG PRODUSE

www.blacho.ro





Inovație. Cea mai bună calitate a produselor. Crearea noilor modele de învelitori din tablă. Acestea sunt aspectele cheie ale dezvoltării firmei BLACHOTRAPEZ. Acestea sunt de asemenea valorile, care setează de ani buni ritmul muncii zilnice a specialiștilor noștri. Ca lider în producția de învelitori de acoperișuri și de fațade din Polonia, firmă cu 40 de ani de experiență, garantăm cea mai mare atenție la procesul de producție. Ne asigurăm ca munca noastră să fie perfectă în fiecare etapă, începând de la proiect, până la alegerea materialelor și a culorilor, de la producție și până la montaj.

Învelitorile din tablă ale firmei BLACHOTRAPEZ înseamnă precizie în fiecare detaliu și cea mai bună calitate, confirmată prin garanția scrisă, care poate ajunge până la 60 de ani. Renumele produselor BLACHOTRAPEZ este construit de asemenea pe calitatea materiilor prime - firma colaborează doar cu cei mai buni furnizori și este distribuitor general al învelitorilor de cea mai bună calitate de la uzinele metalurgice thyssenkrupp Steel Europe sau TATA Steel.

Totul, pentru ca, împreună cu dumneavoastră să realizăm visul casei ideale. O casă învelită cu un acoperiș frumos, solid, care va garanta siguranța și confortul întregii familii.

FIRMA	03
ȚIGLE METALICE	05
ESTIMA	06
TYSENIA	08
ENIGMA	10
GERMANIA SIMETRIC	12
GERMANIA SIMETRIC PLUS	14
GERMAN	16
TALIA	18
DIAMENT	20
KINGAS	22
JANOSIK	24
PANOURI PENTRU ACOPERIȘURI	27
High-Tech	28
Retro 25, Retro 38	30
TABLĂ TRAPEZOIDALĂ	33
T-8, T-14+, T-18	34
T-18+, T-20+	35
T-35+	39
T-50, T-55	40
ȘIPCI DE OȚEL	43
CULORI	44
MATERIAL INSERT	46
INOVAȚII	52
PRELUCRĂRI DEDICATE	53
TRANSPORT	54



ȚIGLĂ METALICĂ

ÎNVELITOARE UȘOARĂ PENTRU ACOPERIȘURI

Țiglele metalice reprezintă învelitori universale pentru acoperișuri, care se încadrează cu ușurință în diferite tipuri de arhitectură. Sunt alese frecvent de investitori atât în construcțiile noi, cât și la renovări. Avantajul indiscutabil al țiglei metalice este acela că este deosebit de ușoară. Greutatea pentru 1 m² este de cca. 4 kg, adică aproape de 10 ori mai puțin decât țigla ceramică tradițională. O învelitoare ușoară nu încarcă și nu încălcă structura întregii clădiri.

De aceea țiglele metalice fac parte din categoria celor mai frecvent utilizate învelitori pentru acoperișuri în clădirile rezidențiale, sacre, economice și de utilitate publică. Proiectate pe modelul țiglelor clasice, produsele din portofoliul nostru, precum GERMANIA SIMETRIC, GERMAN SIMETRIC, DIAMENT, KINGAS, TALIA, ENIGMA, ESTIMA, JANOSIK și TYSENIA îmbină tradiționalul și modernul.

Datorită procesului de producție complet automatizat, care permite tăierea tablei pe lungimea indicată, putem realiza cele mai atipice comenzi, limitând totodată cantitatea de deșeuri.

Oferim țigle metalice în mai multe culori cu înveliș de poliester, PLADUR® EcoProtect de la uzina metalurgică thyssenkrupp și Colorcoat HPS200 Ultra® de la uzina TATA Steel. Cea mai ridicată calitate a acoperirii este asigurată de sisteme complete de elemente de finisare, prelucrări, table netede, elemente de etanșare și fixare.



estima

PARAMETRI TEHNICI

Lățime totală	~1191 mm
Lățime acoperire reală	1157 mm
Grosime produs finit (oțel)	0,5 mm
Grosime produs finit (aluminiu)	0,6 mm
Lungime min. foaie	720 mm
Lungime max. foaie	4920 mm
Înălțime treaptă	35 mm
Lungime treaptă - modul	350 mm
Adâncime profil	17,5 mm
Lungime undă	289 mm

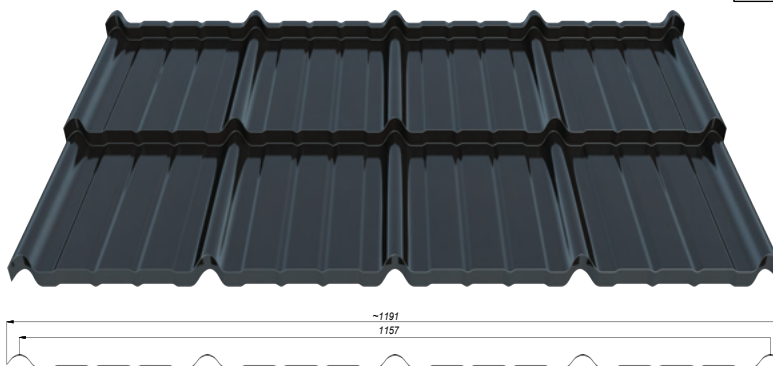

NOU



Disponibilitate în învelișurile:



Pladur® Wrinkle mat
/Pladur® RAL Premium



Pladur® Relief IceCrystal



SUPERIOR HB



Colorcoat HPS 200 Ultra®



Super Pollester Standard R-MAT



Aluminium STUCCO /MAT Granulație Mare



Poliester Standard (RAL/MAT)



60 Pladur® Wrinkle Mat Plus

TEHNOLOGIE INOVATOARE

ESTIMA este o țiglă metalică pentru acoperiș, simetrică, care, datorită sistemului patentat de profilare sigură (SPS), a obținut parametri tehnici foarte buni. Înălțimea reliefării este de 35 mm, iar lungimea modulului este de 350 mm. Datorită acestei structuri, țigla metalică creează un aspect interesant și estetic forme acoperișului. Suprafața acoperișului creată de Estima este o structură compactă, cu un design modern, care amintește de o rețea solidă și în același timp, asigură durabilitate.

ESTIMA

Țigla metalică ESTIMA a fost proiectată respectând atât caracteristicile estetice, cât și caracteristicile de rezistență. Ca urmare, este disponibilă în multe culori și acoperiri, ceea ce se traduce printr-o gamă largă de opțiuni de configurare. Indiferent de culoarea sau structura fațadei, ESTIMA este cea care distinge și completează clădirea.





T Y S E N I A®

PARAMETRI TEHNICI

Lățime totală	~1236 mm
Lățime acoperire reală	1198 mm
Grosime produs finit (oțel)	0,5 mm
Înălțime treaptă	30 mm
Lungime treaptă - modul	350 mm
Adâncime profil	2,5 mm

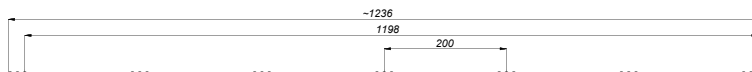

Scanează codul
QR și vezi
modelul 3D

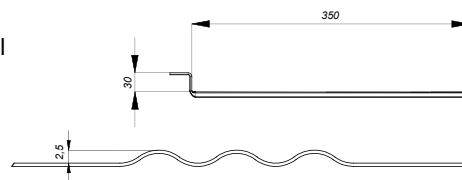

Disponibilitate în învelișurile:



Pladur®
Wrinkle mat



Pladur®
Relief IceCrystal



Colorcoat
HPS 200 Ultra®



ȚIGLĂ METALICĂ NETEDĂ

Țigla metalică unimodulară TYSENIA reprezintă o soluție modernă de acoperișuri pentru investitorii aflați în căutarea unui efect vizual deosebit al versanților de acoperiș. Aspectul minimalist, brut, al țiglei metalice este în armonie cu trendurile actuale în arhitectură, iar forma netedă garantează utilizarea universală. Forma dreaptă liniară a țiglei TYSENIA este decorată de o ștanțare triplă de finețe, iar trăsătura sa caracteristică este profilul jos, de 2,5 milimetri. TYSENIA poate fi montată atât ca învelitoare de acoperiș, ci și ca finisaj original al fațadei.

PUR ȘI SIMPLU UNIVERSALĂ

În plus, țigla metalică netedă este ușoară, pretându-se perfect nu doar în construcțiile moderne, ci și în cazul renovării acoperișurilor clădirilor vechi. Produsul este disponibil în mai multe învelișuri: Pladur® Wrinkle MAT, Pladur® Relief iceCrystal thyssenkrupp, Colorcoat HPS200 Ultra®, Aluminiu și într-o gamă bogată de culori.



thyssenkrupp





ENIGMA

PARAMETRI TEHNICI

Lățime totală	~1176 mm
Lățime acoperire reală	1100 mm
Grosime produs finit (oțel)	0,5 mm
Grosime produs finit (aluminiu)	0,6 mm
Lungime min. foaie	720 mm
Lungime max. foaie	5970 mm
Înălțime treaptă	30 mm
Lungime treaptă - modul	350 mm
Adâncime profil	26 mm
Lungime undă	220 mm

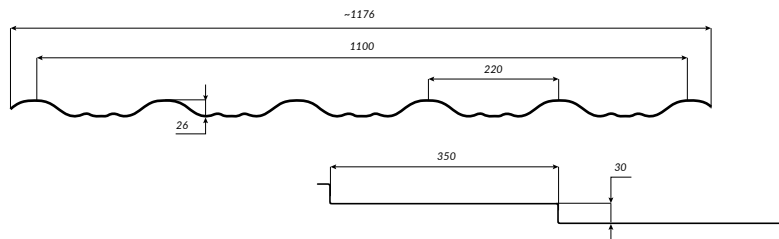

Scanează codul QR și vezi modelul 3D

Disponibilitate în învelișurile:



Pladur® Wrinkle mat
/Pladur® RAL Premium



Pladur® Relief IceCrystal



SUPERIOR HB



Colorcoat HPS 200 Ultra®



Poliester Standard (RAL/MAT)



60 Pladur® Wrinkle Mat Plus



Aluminium STUCCO
/MAT Granulație Mare



Super Poliester Standard R-MAT

ENIGMA

Enigma reușește să te surprindă chiar și atunci când nu te aștepti la o surpriză. Prima surpriză este îmbinarea clasicului cu modernul. Este disponibilă în toate învelișurile utilizate în cadrul Bachotrapez, iar datorită ștanțării în sistemul SPS combinat cu învelișul Pladur Wrinkle Mat, clienții primesc 50 de ani garanție scrisă. Profilul simetric al Enigmei face parte din categoria profilelor deosebite și devine foarte atractiv în culorile negru și cărămiziu.

Ce este interesant - Enigma a fost croită pe măsură, conform așteptărilor celor mai exigenți specialiști în învelișurile de acoperișuri - datorită simetriei sale, poate fi așezată de la stânga la dreapta, de la dreapta la stânga și în țigă.

CODUL DESCIFRAT AL PERFECȚIUNII

Modul de așezare poate fi adaptat la acoperișul concret și conform propriei inspirații. Enigma nu încetează să-i surprindă pe specialiștii în învelișurile de acoperișuri, proprietarii caselor și trecătorii care privesc acoperișul din orice perspectivă. Tehnologia inovatoare de rigidizare a foilor prin polița inferioară în combinație cu celelalte caracteristici ale produsului îi asigură lipsa de concurență pe piața actuală. Nu va fi însă o surpriză lucrul, care reunește toate produsele firmei Blachotrapez - străduința neobișnuită în alegerea materialelor de calitate ridicată și adaptarea soluțiilor tehnologice moderne. Enigma se înscrie în mod curajos în canonul acoperișurilor pentru mai multe generații.





GERMANIA
simetric



PARAMETRI TEHNICI

Lățime totală	~1215 mm
Lățime acoperire reală	1120 mm
Grosime produs finit (oțel)	0,5 mm
Grosime produs finit (aluminiu)	0,6 mm
Lungime max. foaie	5970 mm
Înălțime treaptă	25/30 mm
Lungime treaptă - modul	350 mm
Adâncime profil	20 mm



Scaiează codul QR și vezi modelul 3D

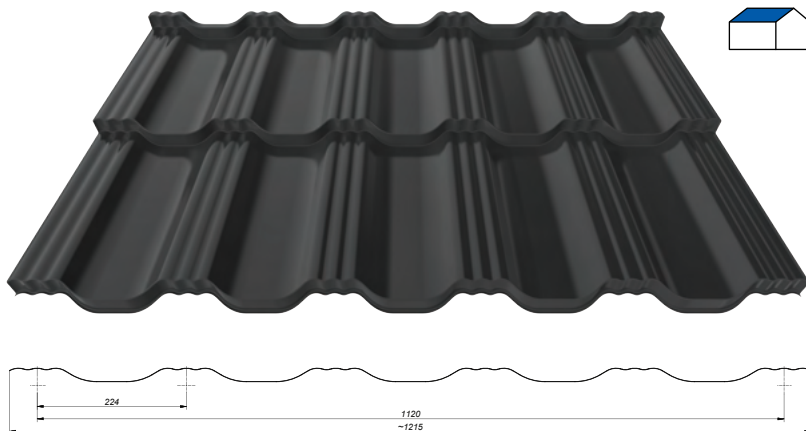

Disponibilitate în învelișurile:



Pladur® Wrinkle mat /Pladur® RAL Premium



Pladur® Relief IceCrystal



SUPERIOR HB



Colorcoat HPS 200 Ultra®



Poliester Standard (RAL/MAT)



60 Pladur® Wrinkle Mat Plus



Aluminium STUCCO /MAT Granulație Mare



Super Poliester Standard R-MAT

GERMANIA SIMETRIC

Cu gândul la Clienții noștri, asigurăm cea mai bună calitate a produselor oferite. Renumele lor este confirmat și de calitatea materiilor prime, furnizate de cele mai bune uzine metalurgice mondiale, precum: thyssenkrupp Steel Europe, TATA Steel și U.S. Steel. Materialul utilizat pentru producție face ca modelul țiglei metalice GERMANIA SIMETRIC să se caracterizeze printr-o rezistență crescută la abraziune, murdărire și coroziune.

Proiectând țiglă metalică GERMANIA SIMETRIC, am mizat pe un aspect elegant, durabilitate și economie.

ACOPERIȘ DURABIL ȘI FRUMOS

Acest produs inovator și deosebit se diferențiază prin profilul înălțat și ștanțarea unică triplă, conferind învelitorii un caracter expresiv, atemporal și deloc banal. Modelul utilitar al țiglei metalice GERMANIA SIMETRIC este protejat de Oficiul de Armonizare din cadrul pieței interne a Uniunii Europene. Nr. design: 002495606-0001.

Garanția scrisă pentru țiglă metalică, în funcție de tipul învelișului, poate include o perioadă de până la 60 de ani.



thyssenkrupp



Germania®
simetric
plus



PARAMETRI TEHNICI

Lățime totală	1206 mm
Lățime acoperire reală	1120 mm
Grosime produs finit (oțel)	0,5 mm
Lungime max. foaie	5970 mm
Înălțime profil	20 mm
Lungime treaptă - modul	350 mm
Înălțime pantă	25/30 mm

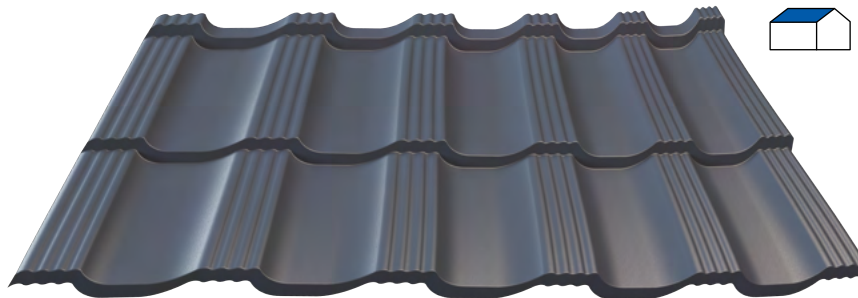

Scanează codul
QR și vezi
modelul 3D

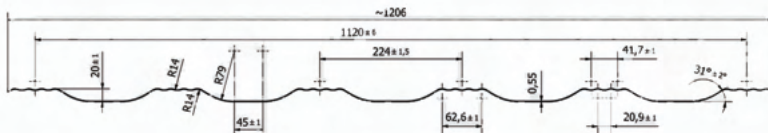

Disponibilitate în învelișurile:



Pladur® Wrinkle mat
/Pladur® RAL Premium



Pladur® Relief IceCrystal



SUPERIOR HB



Colorcoat HPS 200 Ultra®



Poliester Standard (RAL/MAT)



60 Pladur® Wrinkle Mat Plus



Aluminium STUCCO
/MAT Granulație Mare



Super Poliester Standard R-MAT

GERMANIA SIMETRIC PLUS

Modelul de țigă metalică GERMANIA SIMETRIC PLUS oferă acoperișului dumneavoastră un design unic, care atrage atenția datorită celor patru ștanțări. Acest model a fost proiectat astfel încât să se încadreze în arhitectura specifică României.

Acest model de învelitoare este potrivit atât pentru casele construite recent, cât și pentru casele cu o vechime mai mare care doresc o schimbare din punct de vedere al designului.

ACOPERIȘ REZISTENT

Acoperișul casei dumneavoastră devine mai rezistent odată cu alegerea modelului de țigă metalică GERMANIA SIMETRIC PLUS datorită adăugării unei ștanțări în plus, rezultând astfel învelitoarea din tablă cu patru ștanțări. Un alt avantaj al acestui model de învelitoare este rigiditatea excepțională, datorită căreia munca de montaj este simplă și eficientă. Țigla metalică este simetrică și permite montarea pe ambele părți.



thyssenkrupp



GERMAN
simetric

PARAMETRI TEHNICI

Lățime totală	~1200 mm
Lățime acoperire reală	1144 mm
Grosime produs finit (oțel)	0,5 mm
Grosime produs finit (aluminiu)	0,6 mm
Lungime max. foaie	5970 mm
Înălțime treaptă	30/40 mm
Lungime treaptă - modul	350 mm
Adâncime profil	21 mm



Scanează codul QR și vezi modelul 3D

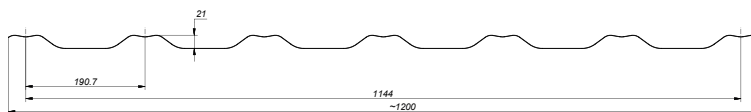
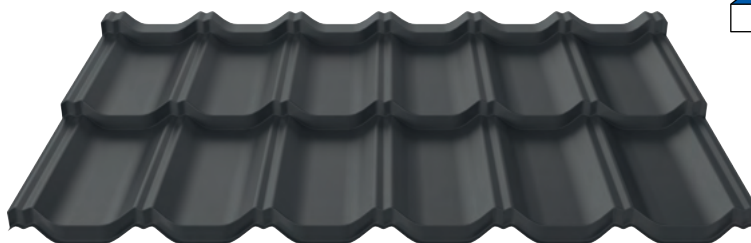

GERMAN 30/40

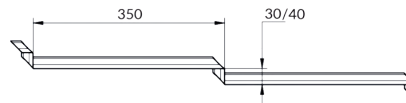

Disponibilitate în învelișurile:



Pladur® Wrinkle mat
/Pladur® RAL Premium



Pladur® Relief IceCrystal



SUPERIOR HB



Colorcoat HPS 200 Ultra®



Poliester Standard (RAL/MAT)



60 Pladur® Wrinkle Mat Plus



Aluminium STUCCO
/MAT Granulație Mare



Super Poliester Standard R-MAT

GERMAN SIMETRIC

GERMAN SIMETRIC este o țiglă metalică simetrică, modulară, tăiată la dimensiune, care se distinge printr-un aspect modern, atractiv și asamblare ușoară. Marele avantaj al învelitorii GERMAN SIMETRIC este calitatea înaltă a materiei prime. BLACHOTRAPEZ folosește pentru producția sa atât oțel provenit de la fabrica germană de oțel Thyssenkrupp Steel Europa, lider mondial în industrie, cât și oțel de la alți producători cunoscuți. Fabricată din cele mai bune materii prime, țigla metalică GERMAN SIMETRIC are o rezistență crescută la abraziune și murdărire, precum și o rezistență ridicată la coroziune.

MONTAJ SIMPLU DATORITĂ PRECIZIEI

Ceea ce distinge cu siguranță noul produs al companiei BLACHOTRAPEZ este o precizie excepțională - modularitate și ușurință. GERMAN SIMETRIC vă permite să acoperiți chiar și acoperișuri foarte complexe. Acest lucru se traduce și prin eficiența economică a acoperirii - în timpul montajului, se utilizează numărul optim de foi cu o cantitate mică de deșeu. Combinarea materiei prime de cea mai înaltă calitate cu dimensiunile exacte, garantează etanșeitatea și durabilitatea pe termen lung a întregului acoperiș.



thyssenkrupp

18 | Țigă metalică



TALIA



PARAMETRI TEHNICI

Lățime totală	~1210 mm
Lățime acoperire reală	1150 mm
Grosime produs finit (oțel)	0,5 mm
Grosime produs finit (aluminiu)	0,6 mm
Lungime max. foaie	5970 mm
Înălțime treaptă	30/35 mm
Lungime treaptă - modul	350 mm
Adâncime profil	19 mm



Scanează codul QR și vezi modelul 3D

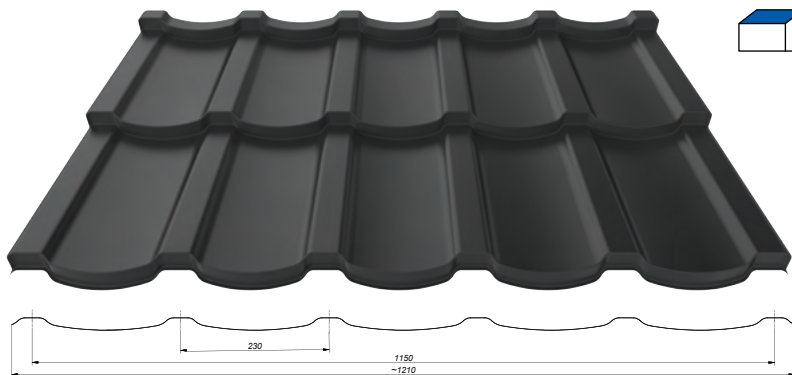

TALIA 30/35

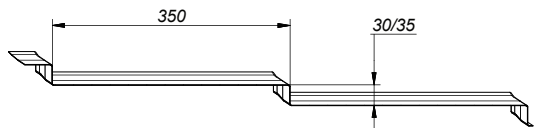

Disponibilitate în învelișurile:



Pladur® Wrinkle mat
/Pladur® RAL Premium



Pladur® Relief IceCrystal



SUPERIOR HB



Colorcoat HPS 200 Ultra®



Poliester Standard (RAL/MAT)



60

Pladur® Wrinkle Mat Plus



Aluminium STUCCO
/MAT Granulație Mare



Super Poliester Standard R-MAT

O NOUĂ DIMENSIUNE A ACOPERIȘULUI TALIA 30/35 mm

TALIA de 30 mm este o țigă metalică de acoperiș cunoscută pentru această formă subțire. Acum este disponibilă și într-o nouă versiune cu o reliefare mai mare - 35 mm. Noua TALIA de 35mm vine într-o formă frumoasă, acum cu o reliefare originală întărită pentru posibilități suplimentare în realizarea pantelor de acoperiș mari și mici.

MONTAJ ECONOMIC ȘI UȘOR

TALIA are o înălțime a pasului de 35 mm care se caracterizează printr-o rigiditate excepțională, datorită căreia munca de montaj este simplă și eficientă. Țigla metalică este simetrică și permite montarea pe ambele părți. Pe de altă parte, opțiunea de tăiere modulară se traduce prin numeroase beneficii, cum ar fi: posibilitatea acoperirii modulare și, astfel, minimizarea deșeurilor rămase după montajul învelitorii pentru acoperiș.



thyssenkrupp



PARAMETRI TEHNICI

Lățime totală	~1150 mm
Lățime acoperire reală	1045 mm
Grosime produs finit (oțel)	0,5 mm
Grosime produs finit (aluminiu)	0,6 mm
Lungime max. foaie	5750 mm
Înălțime treaptă	20 mm
Lungime treaptă - modul	350 mm
Adâncime profil	34 mm

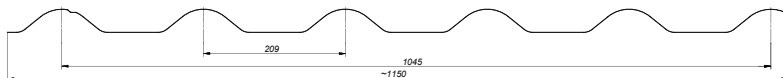

Scanează codul QR și vezi modelul 3D



PARAMETRI TEHNICI

Lățime totală	~1200 mm
Lățime acoperire reală	1120 mm
Grosime produs finit (oțel)	0,5 mm
Grosime produs finit (aluminiu)	0,6 mm
Lungime max. foaie	5750 mm
Înălțime treaptă	14 mm
Lungime treaptă - modul	350/400 mm
Adâncime profil	22 mm

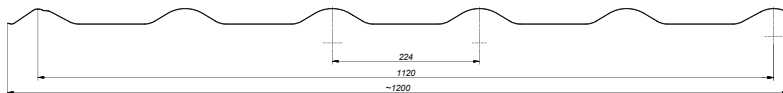

Scanează codul QR și vezi modelul 3D

Disponibilitate în învelișurile:



Pladur® Wrinkle mat /Pladur® RAL Premium



Pladur® Relief IceCrystal



SUPERIOR HB



Colorcoat HPS 200 Ultra®



Poliester Standard (RAL/MAT)



60 Pladur® Wrinkle Mat Plus



Aluminium STUCCO /MAT Granulație Mare



Super Poliester Standard R-MAT

DIAMENT PLUS și DIAMENT ECO PLUS

Modelul tradițional de țiglă metalică DIAMENT PLUS asigură un aspect caracteristic, care atrage atenția asupra versantului de acoperiș. Acest model a fost proiectat astfel încât să adere perfect și să minimizeze cantitatea de deșeuri de tablă.



thyssenkrupp



Kingas®



PARAMETRI TEHNICI

Lățime totală	~1195 mm
Lățime acoperire reală	1100 mm
Grosime produs finit (oțel)	0,5 mm
Grosime produs finit (aluminiu)	0,6 mm
Lungime max. foaie	5750 mm
Înălțime treaptă	14/20 mm
Lungime treaptă - modul	350/400 mm
Adâncime profil	23 mm

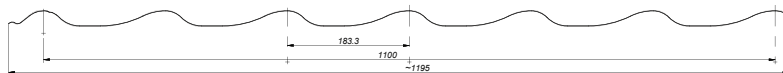

Scanează codul QR și vezi modelul 3D

Kingas®
ECO plus



PARAMETRI TEHNICI

Lățime totală	~1195 mm
Lățime acoperire reală	1120 mm
Grosime produs finit (oțel)	0,5 mm
Grosime produs finit (aluminiu)	0,6 mm
Lungime max. foaie	5750 mm
Înălțime treaptă	14 mm
Lungime treaptă - modul	350 mm
Adâncime profil	22 mm

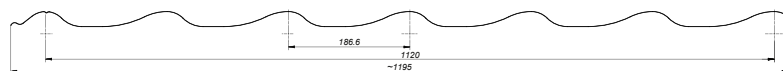

Scanează codul QR și vezi modelul 3D

Dostępność w powłokach:

KINGAS și KINGAS ECO PLUS

Țigla metalică KINGAS și KINGAS ECO PLUS sunt învelitori elegante, ușoare pentru acoperișuri, care se diferențiază prin modelul de efect, care amintește de valuri delicate. Se pretează pentru orice tip de clădiri rezidențiale, sacre, economice și de utilitate publică.



Pladur® Wrinkle mat /Pladur® RAL Premium



Pladur® Relief IceCrystal



SUPERIOR HB



Colorcoat HPS 200 Ultra®



Poliester Standard (RAL/MAT)



60 Pladur® Wrinkle Mat Plus



Aluminium STUCCO /MAT Granulație Mare



Super Poliester Standard R-MAT



thyssenkrupp



PARAMETRI TEHNICI

Lățime totală	~1222 mm
Lățime acoperire reală	1180 mm
Grosime produs finit (oțel)	0,5 mm
Înălțime treaptă	35 mm
Lungime treaptă - modul	380 mm
Adâncime profil	6 mm

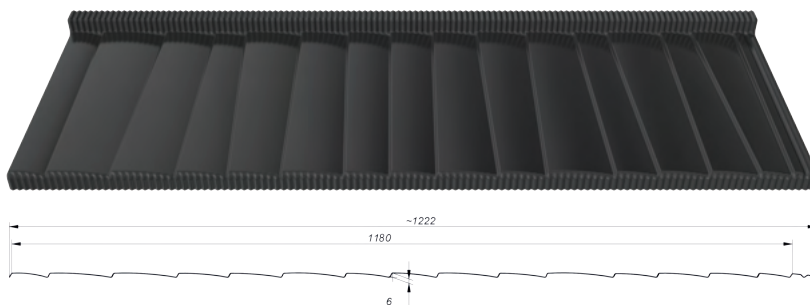

Scanează codul QR și vezi modelul 3D

Disponibilitate în învelișurile:



Pladur®
Relief Textured Wood



ȘINDRILA METALICĂ JANOSIK

Șindrila metalică JANOSIK este un produs inovator cu design unic. Forma, textura și compoziția sa redau cu fidelitate șindrila din lemn. Învelișul PLADUR Relief Textured WOOD, proiectat pe modelul lemnului, îi imită perfect structura, creând pe acoperiș un efect vizual unic. Oțelul german de calitate ridicată, utilizat pentru producția șindrii JANOSIK, provine de la renumita uzină metalurgică thyssenkrupp Steel Europe – lider pe piața mondială. Datorită protecției miezului de oțel cu un amestec de zinc și magneziu, tabla câștigă o durabilitate mai mare, iar durata sa de viață a fost prelungită.

ASPECTUL TRADIȚIONAL AL LEMNULUI ÎN FORMĂ DE OȚEL

Impresia estetică incredibilă este rezultatul înnobilării materialului cu o textură și învelișuri de vopsea. Durabilitatea deosebită a învelișului de vopsea este garantată de grosimea ei de minimum 36 de microni. Șindrila metalică JANOSIK este rezistentă la coroziune, abraziune, murdărire și radiații UV. Profilul jos permite obținerea unei suprafețe largi de acoperire, având un impact pozitiv, produsul fiind astfel mai economic. Șindrila metalică JANOSIK este simplă și rapid de montat, datorită posibilității de așezare a materialului pe ambele părți, în țiglă.

Șindrila metalică JANOSIK a fost înregistrată la Oficiul de Brevete al Republicii Polone sub nr. 21388 și la Oficiul de Armonizare din cadrul Pieței Interne (OHIM) sub nr 002521567-0001.



thyssenkrupp

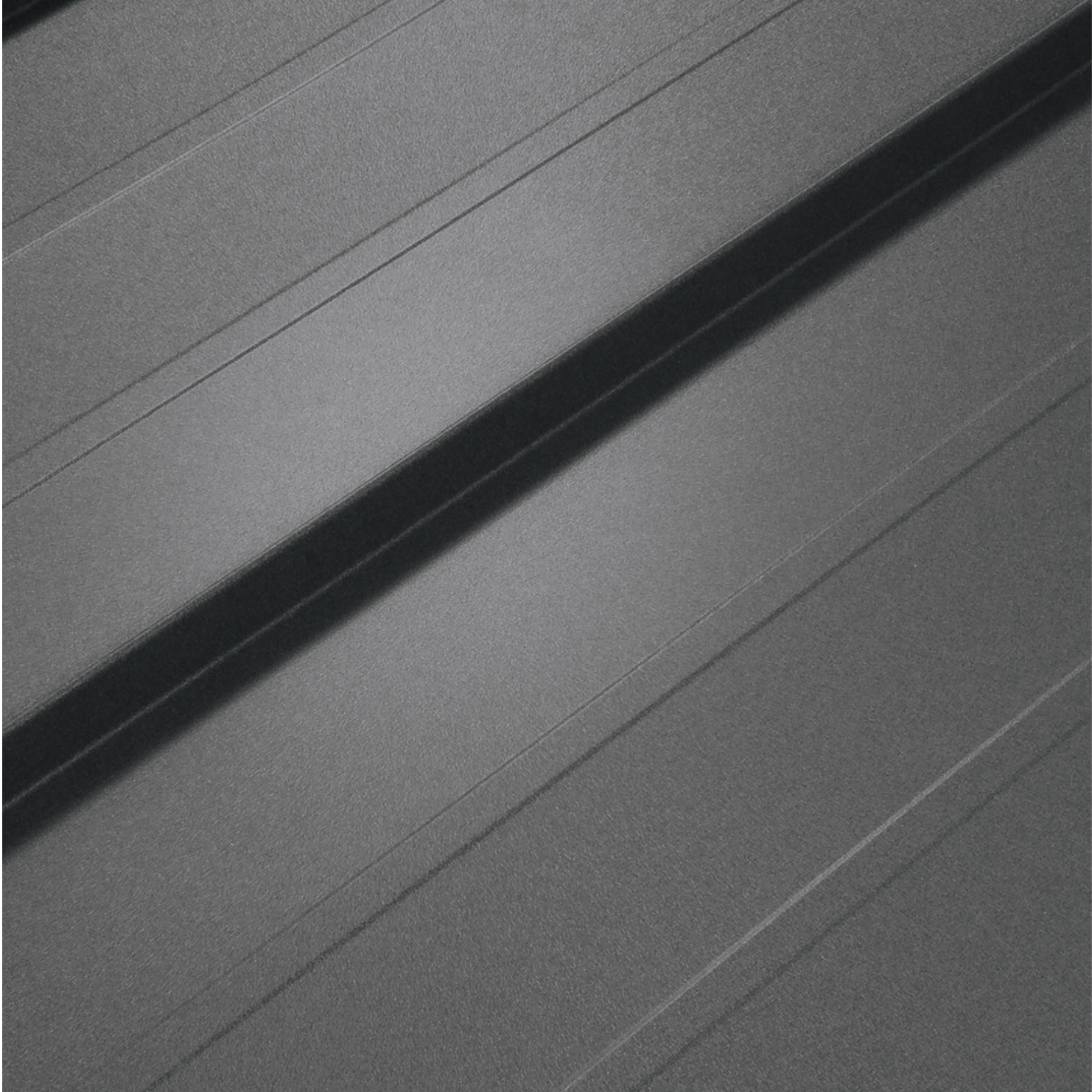



PANOURI PENTRU ACOPERIȘURI

ASPECT CLASIC FORMĂ NOUĂ

Panourile pentru acoperișuri cu falț vertical reprezintă soluția care face trimitere la modul tradițional de acoperire „în falț”. Nevoia de inovație a ghidat firma BLACHOTRAPEZ în proiectarea unui produs caracterizat de o serie de perfecționări – panoul de acoperiș cu falț vertical RETRO. În funcție de efectul planificat, poate fi subliniat stilul tradițional al construcției sau îi poate fi subliniat caracterul modern.



PANEL™ HIGH-TECH

PARAMETRI TEHNICI

Lățime totală	~528 mm
Lățime acoperire reală	488 mm
Grosime produs finit (oțel)	0,5 mm
Înălțime falț	32 mm
Înălțime „click”	27 mm
Lungime totală	8000 mm

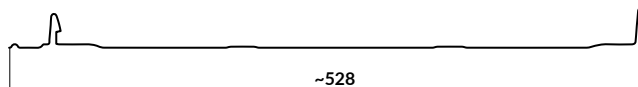

NOU

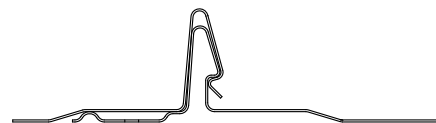

OPȚIUNE SUPLIMENTARĂ:

- Taiere – tăiere cu îndoire
- Taiere sub îndoire – opțiune îndoire în profilul de start

Disponibilitate în învelișurile:

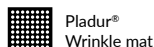

Pladur®
Wrinkle mat



Pladur®
Relief Textured Wood



Pladur®
60 Wrinkle Mat Plus



Pladur®
Relief IceCrystal



Super Poliester
Standard R-MAT

PANEL HIGH TECH

Inovația tehnologică în orice domeniu permite realizarea dorințelor și nevoilor. Panoul Panel HIGH-TECH este cea mai bună dovadă a acestui lucru. Este efectul cooperării moderne a specialiștilor în învelirea caselor, a liderilor de piață și a experților Blachotrapez. Redefinește forma panoului de acoperiș cu montaj pe falț vertical.

Aceasta este cea mai avansată tehnologie disponibilă pe piață – îndeplinește așteptările învelitorilor de case, ale arhitecților și ale investitorilor care realizează proiectele curajoase ale viitorului.

FUNCȚIONALITATE PERFEȚIONATĂ A MODELULUI

Închiderea exterioară cu click, cu profil special și înălțime optimizată facilitează montajul. Structura sa minimizează tensiunile în tablă. Aceasta este cea mai nouă tehnologie cu click disponibilă pe piață. În plus, înălțarea specială la închizători asigură aderența uniformă a suprafeței netede a panoului de bază și reduce ondulara.



30 | Panou pentru acoperiș

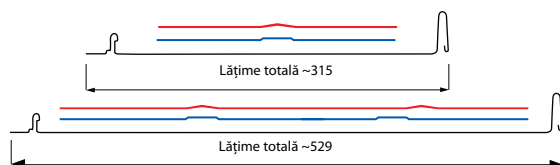
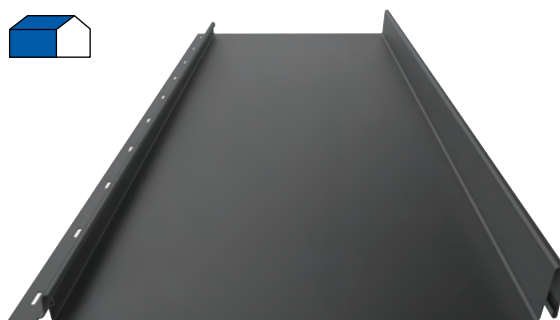
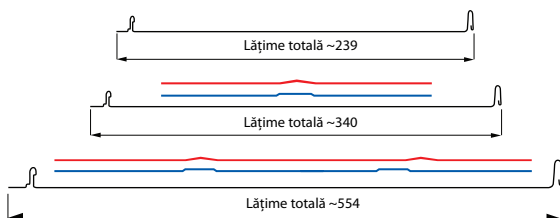
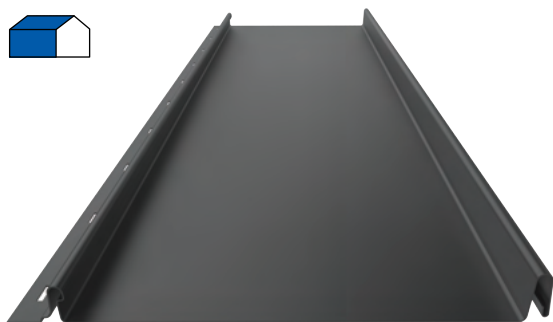

PANEL RETRO 25

Înălțime falț	25 mm
Lățime acoperire reală	521/309/209
Lățime totală	~554/~340/~239
Grosime produs finit (oțel)	0,5 mm
Grosime produs finit (aluminiu)	0,6 mm
Lungime totală	8000 mm



Scanează
codul QR
și vezi
modelul 3D

Disponibilitate în învelișurile:

Pladur® Wrinkle mat /Pladur® RAL Premium	Colorcoat HPS 200 Ultra®
Pladur® Relief IceCrystal	Poliester Stand. (RAL/MAT)
Pladur® Relief Textured Wood	Aluzinc
Pladur® Wrinkle Mat Plus	SUPERIOR HB
Aluminium STUCCO /MAT Granulație Mare	Super Poliester Standard R-MAT

PANEL RETRO 38

Înălțime falț	38 mm
Lățime acoperire reală	498/284
Lățime totală	~529/~315
Grosime produs finit (oțel)	0,5 mm
Grosime produs finit (aluminiu)	0,6 mm
Lungime totală	8000 mm



Scanează
codul QR
și vezi
modelul 3D

Disponibilitate în învelișurile:

Pladur® Wrinkle mat /Pladur® RAL Premium	Colorcoat HPS 200 Ultra®
Pladur® Relief IceCrystal	Poliester Stand. (RAL/MAT)
Pladur® Relief Textured Wood	Aluzinc
Pladur® Wrinkle Mat Plus	SUPERIOR HB
Aluminium STUCCO /MAT Granulație Mare	Super Poliester Standard R-MAT

OPȚIUNE SUPLEMENTARĂ:

- Șantare
- Taiere – opțiune tăiere cu îndoire
- Taiere sub îndoire – opțiune îndoire în profilul de start



thyssenkrupp





TABLĂ TRAPEZOIDALĂ

ÎNVELITORI TRADIȚIONALE PENTRU ACOPERIȘURI ȘI FAȚADE

Tabla trapezoidală este deosebită prin prisma formei expresive, dar și a simplității. Acesta este un material universal și economic pentru acoperirea rapidă, atât a acoperișurilor, cât și a fațadelor. Oferă posibilitatea realizării structurilor de efect, care înlătură frecvent diviziunea tradițională dintre acoperiș și fațade. Tabla trapezoidală este frecvent aleasă de constructori ca material pentru acoperișurile clădirilor industriale și publice. Tot mai frecvent, și proprietarii caselor monofamiliale aleg tabla trapezoidală, deoarece se prezintă perfect pe clădirile cu arhitectură modernă, minimalistă și în stil proecologic.

Tabla trapezoidală este înainte de toate practică. Varietatea largă a grosimilor tablei, posibilitatea tăierii pe dimensiune și gama bogată de culori creează posibilități nelimitate pentru utilizarea sa. Un avantaj important al acestui material de acoperire este rigiditatea și rezistența definită prin înălțimea profilului.

Pentru clădirile mici și medii recomandăm tabla trapezoidală cu profilul: T8, T14 plus, T18, T18 plus, T20 plus, T3S plus, TSO, TSS. Tabla TSO, TSS este utilizată în cazul clădirilor mari, de ex. al halelor de producție.



T-8

PARAMETRI TEHNICI

Lățime totală	~1195 mm
Lățime acoperire reală	1170 mm
Grosime produs finit (otel)	0,4-0,5 mm
Grosime produs finit (aluminiu)	0,6 mm
Lungime maximă foaie	6 mb



Scanează codul
QR și vezi
modelul 3D

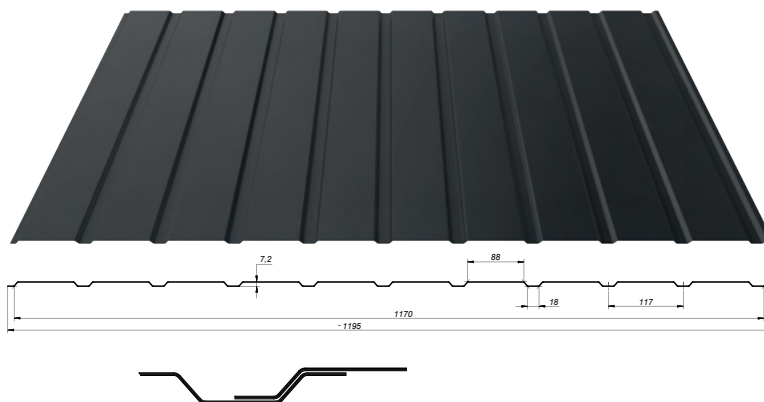

Disponibilitate în învelișurile:



Pladur® Wrinkle mat
/Pladur® RAL Premium



Pladur® Relief IceCrystal



SUPERIOR HB



Colorcoat HPS 200 Ultra®



Poliester Standard (RAL/MAT)



60 Pladur® Wrinkle Mat Plus



Aluzinc



Super Poliester Standard R-MAT



Aluminium STUCCO /MAT Granulație Mare



Pladur® Relief Wood

T-14+

PARAMETRI TEHNICI

Lățime totală	~1149 mm
Lățime acoperire reală	1111 mm
Grosime produs finit (otel)	0,5-0,7 mm
Grosime produs finit (aluminiu)	0,6 mm
Lungime maximă foaie	8 mb



Scanează codul
QR și vezi
modelul 3D

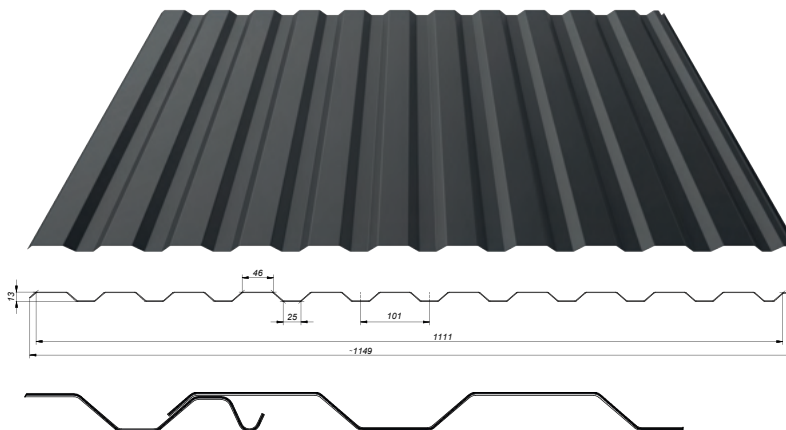

Disponibilitate în învelișurile:



Pladur® Wrinkle mat
/Pladur® RAL Premium



Pladur® Relief IceCrystal



SUPERIOR HB



Colorcoat HPS 200 Ultra®



Poliester Standard (RAL/MAT)



60 Pladur® Wrinkle Mat Plus



Aluzinc



Super Poliester Standard R-MAT



Aluminium STUCCO /MAT Granulație Mare



T-18

PARAMETRI TEHNICI

Lățime totală	~1160mm
Lățime acoperire reală	1123 mm
Grosime produs finit (oțel)	0,5-0,75 mm
Grosime produs finit (aluminiu)	0,6 mm
Lungime maximă foaie	10 mb



Scanează codul QR și vezi modelul 3D

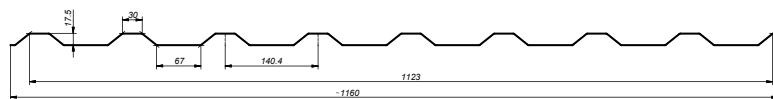
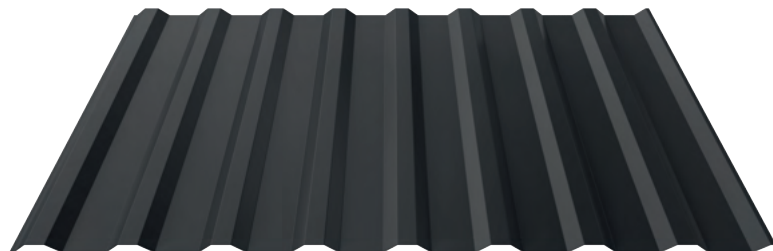

Super Poliester Standard R-MAT



Aluminium STUCCO /MAT Granulație Mare

Disponibilitate în învelișurile:



Pladur® Wrinkle mat /Pladur® RAL Premium



Pladur® Relief IceCrystal



SUPERIOR HB



Colorcoat HPS 200 Ultra®



Poliester Standard (RAL/MAT)



60 Pladur® Wrinkle Mat Plus



Aluzinc

T-18

PARAMETRI TEHNICI

Lățime totală	~1160 mm
Lățime acoperire reală	1123 mm
Grosime produs finit (oțel)	0,5-0,75 mm
Grosime produs finit (aluminiu)	0,6 mm
Lungime maximă foaie	10 mb



Scanează codul QR și vezi modelul 3D

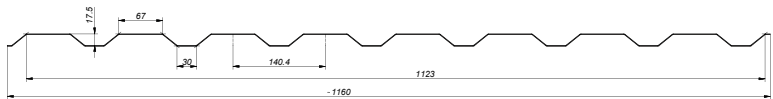
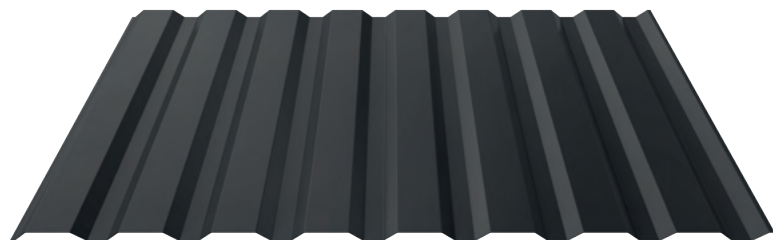

Super Poliester Standard R-MAT



Aluminium STUCCO /MAT Granulație Mare

Disponibilitate în învelișurile:



Pladur® Wrinkle mat /Pladur® RAL Premium



Pladur® Relief IceCrystal



SUPERIOR HB



Colorcoat HPS 200 Ultra®



Poliester Standard (RAL/MAT)



60 Pladur® Wrinkle Mat Plus



Aluzinc



T-18+

PARAMETRI TEHNICI

Lățime totală	~1173 mm
Lățime acoperire reală	1127 mm
Grosime produs finit (oțel)	0,5-0,75 mm
Grosime produs finit (aluminiu)	0,6 mm
Lungime maximă foaie	12 mb



Scanează codul QR și vezi modelul 3D

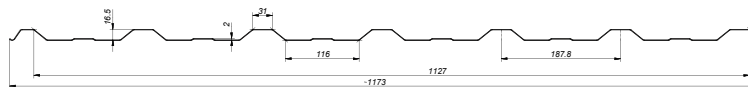
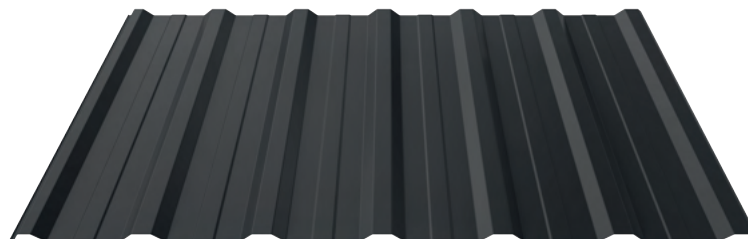

Disponibilitate în învelișurile:

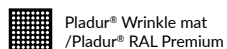

Pladur® Wrinkle mat /Pladur® RAL Premium



Pladur® Relief IceCrystal



SUPERIOR HB



Colorcoat HPS 200 Ultra®



Poliester Standard (RAL/MAT)



60 Pladur® Wrinkle Mat Plus



Aluzinc



Super Poliester Standard R-MAT



Aluminium STUCCO /MAT Granulație Mare

T-18+

PARAMETRI TEHNICI

Lățime totală	~1173 mm
Lățime acoperire reală	1127 mm
Grosime produs finit (oțel)	0,5-0,75 mm
Grosime produs finit (aluminiu)	0,6 mm
Lungime maximă foaie	12 mb



Scanează codul QR și vezi modelul 3D

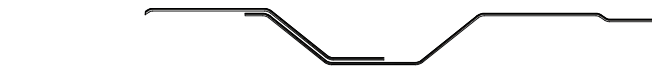
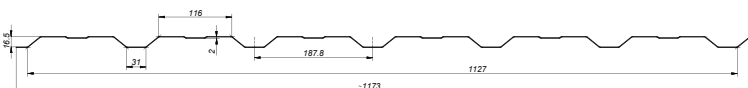
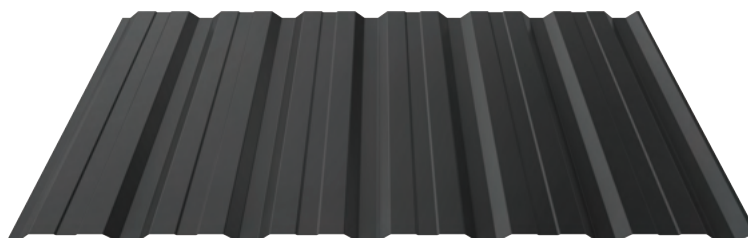

Disponibilitate în învelișurile:

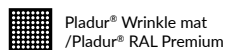

Pladur® Wrinkle mat /Pladur® RAL Premium



Pladur® Relief IceCrystal



SUPERIOR HB



Colorcoat HPS 200 Ultra®



Poliester Standard (RAL/MAT)



60 Pladur® Wrinkle Mat Plus



Aluzinc



Super Poliester Standard R-MAT



Aluminium STUCCO /MAT Granulație Mare

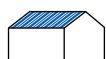

T-20⁺



PARAMETRI TEHNICI

Lățime totală	~1120 mm
Lățime acoperire reală	1070 mm
Grosime produs finit (oțel)	0,5-0,75 mm
Grosime produs finit (aluminiu)	0,6 mm
Lungime maximă foaie	12 mb



Scanează codul QR și vezi modelul 3D

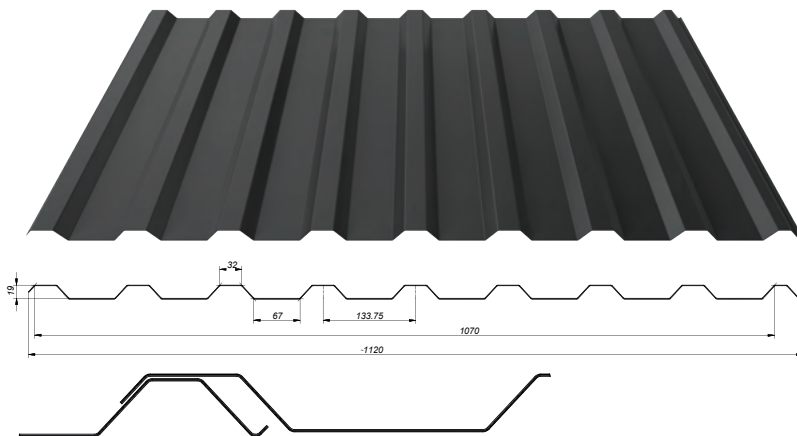

Disponibilitate în învelișurile:



Pladur® Wrinkle mat /Pladur® RAL Premium



Pladur® Relief IceCrystal



SUPERIOR HB



Colorcoat HPS 200 Ultra®



Poliester Standard (RAL/MAT)



60 Pladur® Wrinkle Mat Plus



Aluzinc



Super Poliester Standard R-MAT



Aluminium STUCCO /MAT Granulație Mare



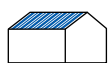

T-35⁺

PARAMETRI TEHNICI

Lățime totală	~1100 mm
Lățime acoperire reală	1065 mm
Grosime produs finit (oțel)	1 mm
Lungime maximă foaie	12 mb



Scanează codul QR și vezi modelul 3D

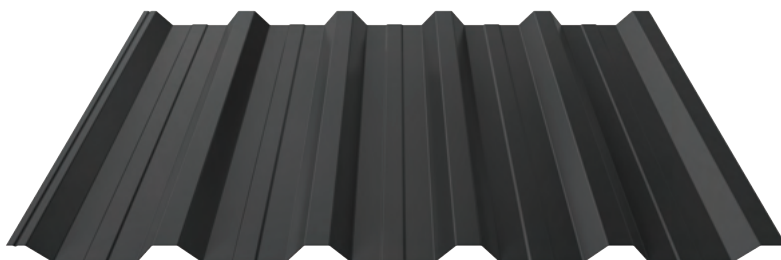

Super Polyester Standard R-MAT

Disponibilitate în învelișurile:



Pladur® Wrinkle mat /Pladur® RAL Premium



Pladur® Relief IceCrystal



SUPERIOR HB



Colorcoat HPS 200 Ultra®



Poliester Standard (RAL/MAT)



60 Pladur® Wrinkle Mat Plus



Aluzinc

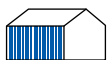

T-35⁺

PARAMETRI TEHNICI

Lățime totală	~1100 mm
Lățime acoperire reală	1065 mm
Grosime produs finit (oțel)	0,5-1,0 mm
Lungime maximă foaie	12 mb



Scanează codul QR și vezi modelul 3D

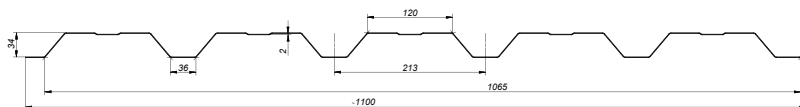
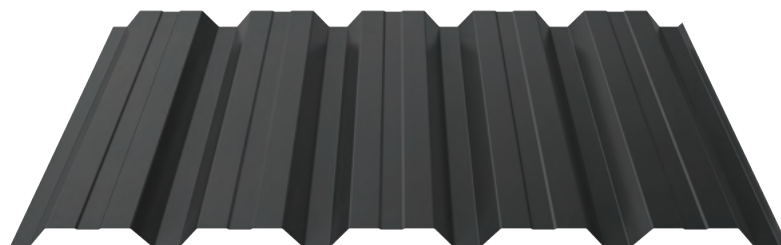

Super Polyester Standard R-MAT

Disponibilitate în învelișurile:



Pladur® Wrinkle mat /Pladur® RAL Premium



Pladur® Relief IceCrystal



SUPERIOR HB



Colorcoat HPS 200 Ultra®



Poliester Standard (RAL/MAT)



60 Pladur® Wrinkle Mat Plus



Aluzinc



T-50

PARAMETRI TEHNICI

Lățime totală ~1098 mm
 Lățime acoperire reală 1047 mm
 Grosime produs finit (oțel) 0,5-1,0 mm
 Lungime maximă foaie 12 mb



Scanează codul QR și vezi modelul 3D

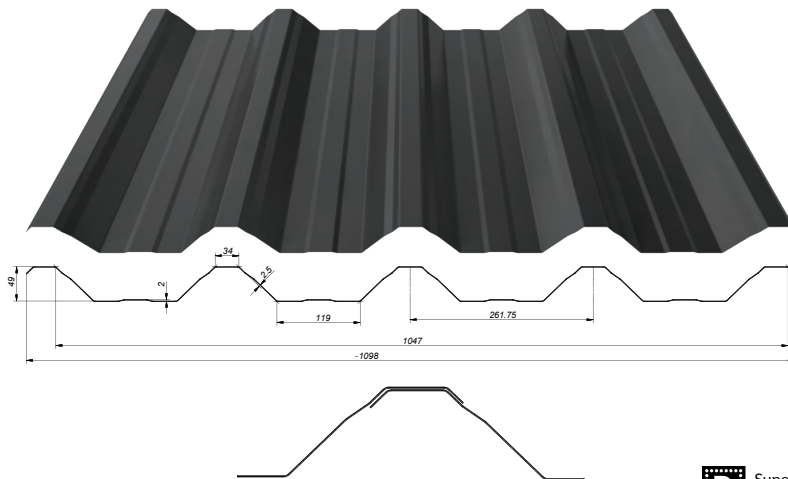

Disponibilitate în învelișurile:



Pladur® Wrinkle mat /Pladur® RAL Premium



Pladur® Relief IceCrystal



SUPERIOR HB



Colorcoat HPS 200 Ultra®



Poliester Standard (RAL/MAT)



60 Pladur® Wrinkle Mat Plus



Aluzinc



Super Poliester Standard R-MAT

T-50

PARAMETRI TEHNICI

Lățime totală ~1098mm
 Lățime acoperire reală 1047 mm
 Grosime produs finit (oțel) 0,5-1,0 mm
 Lungime maximă foaie 12 mb



Scanează codul QR și vezi modelul 3D

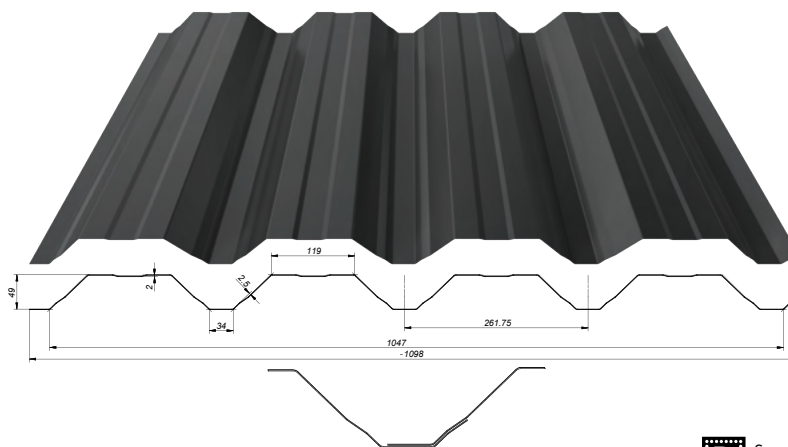

Disponibilitate în învelișurile:



Pladur® Wrinkle mat /Pladur® RAL Premium



Pladur® Relief IceCrystal



SUPERIOR HB



Colorcoat HPS 200 Ultra®



Poliester Standard (RAL/MAT)



60 Pladur® Wrinkle Mat Plus



Aluzinc



Super Poliester Standard R-MAT

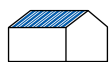

T-55

PARAMETRI TEHNICI

Lățime totală ~1050 mm
 Lățime acoperire reală 1000 mm
 Grosime produs finit (oțel) 0,5-1,0 mm
 Lungime maximă foaie 12 mb



Scanează codul QR și vezi modelul 3D

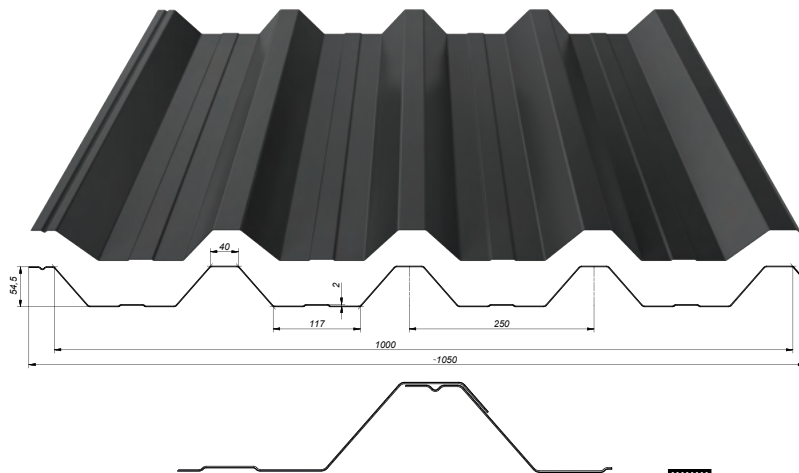

Disponibilitate în învelișurile:



Pladur® Wrinkle mat /Pladur® RAL Premium



Pladur® Relief IceCrystal



SUPERIOR HB



Colorcoat HPS 200 Ultra®



Poliester Standard (RAL/MAT)



60 Pladur® Wrinkle Mat Plus



Aluzinc



Super Poliester Standard R-MAT

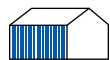

T-55

PARAMETRI TEHNICI

Lățime totală ~1050 mm
 Lățime acoperire reală 1000 mm
 Grosime produs finit (oțel) 0,5-1,0 mm
 Lungime maximă foaie 12 mb



Scanează codul QR și vezi modelul 3D

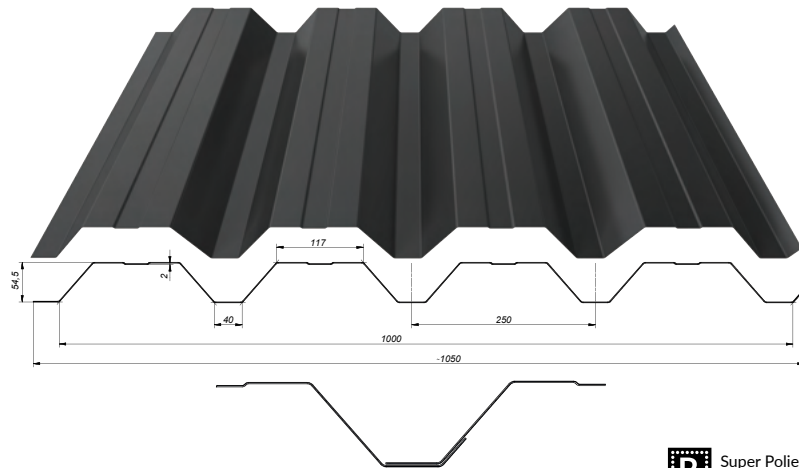

Disponibilitate în învelișurile:



Pladur® Wrinkle mat /Pladur® RAL Premium



Pladur® Relief IceCrystal



SUPERIOR HB



Colorcoat HPS 200 Ultra®



Poliester Standard (RAL/MAT)



60 Pladur® Wrinkle Mat Plus



Aluzinc



Super Poliester Standard R-MAT



ȘIPCI DE OȚEL

ȘIPCI DE OȚEL PREMIUM

Firma BLACHOTRAPEZ, iese în întâmpinarea nevoilor clienților care își realizează planurile de casă perfectă, își extinde succesiv portofoliul de produse. De aceea am introdus în oferta firmei ȘPICILE DE OȚEL PREMIUM, primul produs din segmentul de garduri, care împreună cu învelitorile de acoperișuri oferite de producător vor forma un sistem complet de soluții de finisaje a casei și a împrejurimilor acesteia.

Modelele care atrag atenția – designul unic confirmat prin legea brevetelor, materialul de calitate ridicată, precum și soluțiile moderne și practice de montaj sunt doar câteva din caracteristicile distinctive ale șipcilor de oțel premium. Gardul din șipci de oțel premium se împletește perfect cu arhitectura din jur, reprezentând o completare a împrejurimilor casei și subliniindu-i caracterul. Bazându-ne pe experiența îndelungată în producția de tablă cu înveliș de calitate ridicată, am creat un produs deosebit de durabil și estetic cu soluții structurale universale. Șipcile de oțel premium nu încarcă structura gardului, permițând formarea liberă a liniei acestuia și alegerea înălțimii optime – conform nevoilor individuale, precum și reglarea liberă a deschiderii gardului. Un avantaj indiscutabil al sistemului este montajul deosebit de simplu și rapid, care poate fi efectuat individual. Un avantaj este și ușurința în păstrarea curățeniei șipcilor – nu necesită întreținere specială.



ȘIPCI DE OȚEL

PARAMETRI TEHNICI

Înălțime profil	20,9 mm
Lățime insert	156 mm
Lățime utilitară	123 mm
Lățime totală	123 mm
Lungime element Lungime recomandată max. a elementului	pe dimensiunea solicitată 2400 mm
Lungime minimă element	150 mm



Scanează codul
QR și vezi
modelul 3D

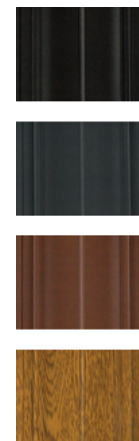
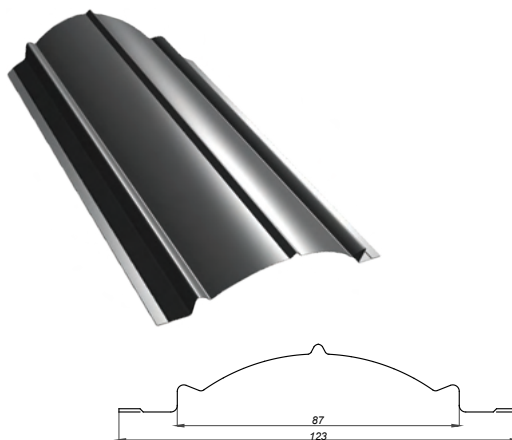

Șipcile de Oțel sunt disponibile în versiune cu înveliș pe o parte sau pe ambele părți.

În versiunea pe ambele părți sunt disponibile următoarele culori: RAL8017, RAL 9005, RAL 7016 și STEJAR AURIU similar cu lemnul.

În versiunea pe o parte: toate materiile prime disponibile în deposit, exclusiv HPS, GALVANIZAT, ZINKOMAG și ALUZINC.





Pladur®
Relief IceCrystal

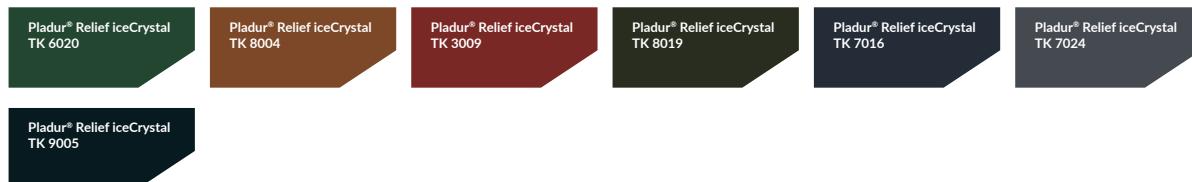

Pladur® Wrinkle mat



SUPERIOR HB



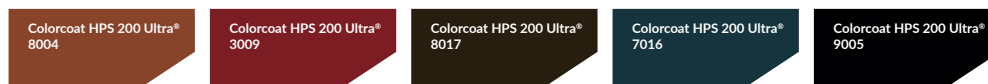

Colorcoat
HPS 200 Ultra®



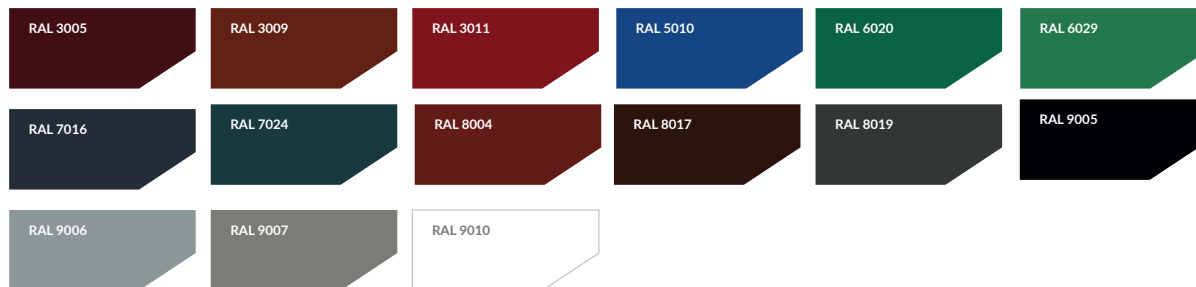

 Poliester
Standard (RAL/MAT)



 Pladur®
RAL Premium



 Aluzinc

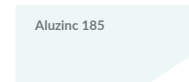

60 Pladur®
Wrinkle Mat Plus

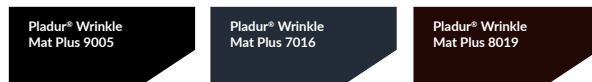

 Super Poliester
Standard R-MAT

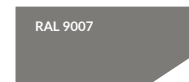

 Aluminium STUCCO
/MAT Granulație Mare





60 Pladur®
Wrinkle Mat Plus

Pladur® Wrinkle Mat Plus - granulație mare, culori conform mostrarelor cunoscute, sistem de învelișuri în 2 straturi, grosime înveliș min. 50 microni.



 Pladur® Wrinkle mat
/Pladur® RAL Premium

Pladur® Wrinkle mat - granulație mare, culori conform mostrarelor cunoscute, sistem de învelișuri în 2 straturi, grosime înveliș min. 35 microni. Tabla îndeplinește cerințele clasei A2 conform deciziei Comisiei 96/603/EC în protecția împotriva incendiilor și poate fi utilizată în categoria de corozivitate C4 conform normei EN ISO 12944-2.



Pladur® Relief IceCrystal

Lac de colorare a suprafeței

Lac cu structură de cristale de gheață

Lac de protecție

Strat metalic ZM EcoProtect®

Miez de oțel

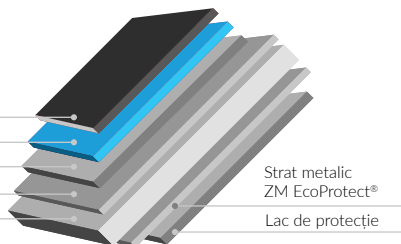

Strat metalic
ZM EcoProtect®

Lac de protecție



Pladur®
Relief IceCrystal

Pladur® Relief iceCrystal - tablă cu structură a suprafeței protejată legal, care imită cristalele de gheață, sistem de învelișuri cu 3 straturi, grosime înveliș min. 36 micrometri. Tabla îndeplinește cerințele clasei A2 conform deciziei Comisiei 96/603/EC în protecția împotriva incendiilor și poate fi utilizată în categoria de corozivitate C4 conform normei EN ISO 12944-2.



Pladur® Relief Textured Wood

Lac de colorare a suprafeței

Lac cu structură de lemn

Lac de protecție

Strat metalic ZM EcoProtect®

Miez de oțel

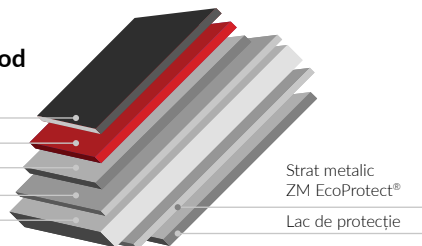

Strat metalic
ZM EcoProtect®

Lac de protecție



Pladur®
Relief Textured Wood

Pladur® Relief Textured Wood - tablă cu structură a suprafeței protejată legal, care imită lemnul, sistem de învelișuri cu 3 straturi, grosime înveliș min. 36 micrometri. Tabla îndeplinește cerințele clasei A2 conform deciziei Comisiei 96/603/EC în protecția împotriva incendiilor și poate fi utilizată în categoria de corozivitate C4 conform normei EN ISO 12944-2.



Acciaieria **Arvedi**

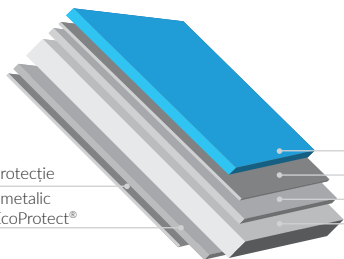

Mat AM (25 de ani)

Lac protecție
Strat metalic
ZM EcoProtect®

Lac decorativ matifiat/lucios
Lac de protecție
Strat metalic ZM EcoProtect®
Miez de oțel



Mat AM

Arvedi Mat AM - Rugozitatea și aspectul său mat, îl fac în mod particular potrivit pentru clădirile atât rezidențiale cât și civile. Acest produs, printre alte proprietăți excelente, deține și proprietăți antialunecare. Produs cu aplicație generală exterioară, cum ar fi țigla metalică sau panourile pentru acoperiș.

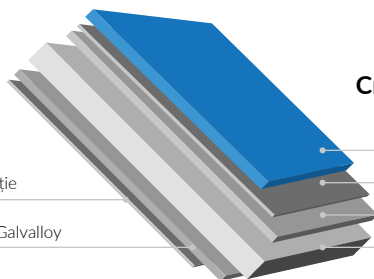

Crystal AM

Lac de protecție
Strat metalic Galvalloy

Înveliș organic
Lac de protecție
Strat metalic Galvalloy
Miez de oțel



Crystal AM

Crystal AM - Acest produs de înaltă calitate este conceput pentru aplicații în exterior, învelitoare fine, panouri izolante, sistem pentru fațade, profile, foi nervurate și accesorii pentru construcții. Cu aspectul său estetic unic, având o suprafață cu proprietăți anti-zgârieturi, anti-coroziune, va satiface și cele mai mari pretenții, în materie de acoperiș.

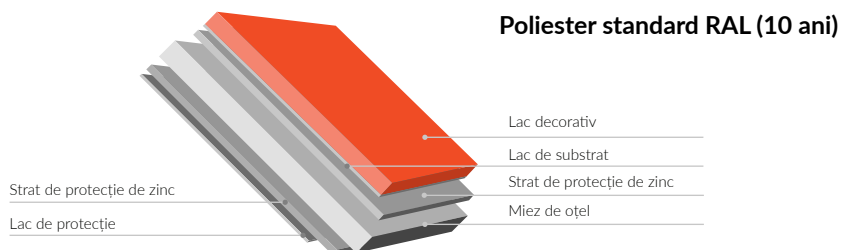

 Poliester Standard (RAL)

Poliester Standard - tabla cu înveliș este cea mai populară dintre învelitorile din tablă pentru acoperișuri. În prezent se folosește tablă galvanizată pe ambele părți, reprezentând un înveliș anti-coroziv, vopsea de grunduire și organică. Ultimul strat conferă culoarea și textura, protejând de asemenea împotriva acțiunii factorilor externi.

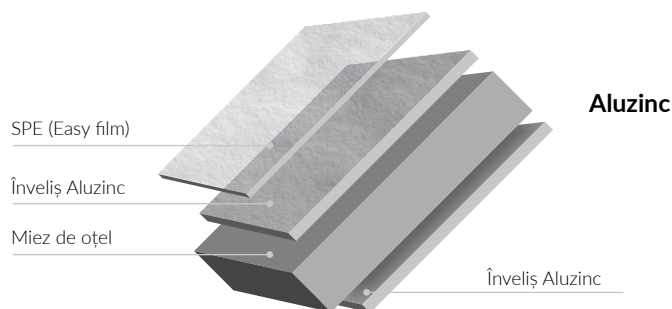

 Aluzinc

Am fost primii care au introdus în Polonia **Aluzinc AZ185** în producția învelitorilor pentru acoperișuri. Aluzinc este o tablă învelită pe ambele părți cu un aliaj de aluminiu și zinc, printr-un proces de galvanizare la cald, apropiat de procesul de galvanizare la foc. Cota procentuală a componentelor particulare ale aliajului este în proporție de: aluminiu - 55%, zinc - 43,4% și siliciu - 1,6%, permițând obținerea unei rezistențe ridicate la coroziune prin acțiunea sinergică a protecției catodice a zincului și efectul de ecranare al aluminiului. Firma Blachotrapez folosește pentru producție Aluzinc doar cu masa: 185 g/m² (produs cu garanție 25 de ani). Tabla îndeplinește cerințele clasei Al conform deciziei Comisiei 96/603/EC în protecția împotriva incendiilor și pot fi utilizate în categoria de corozivitate C4 conform normei EN ISO 12944-2.

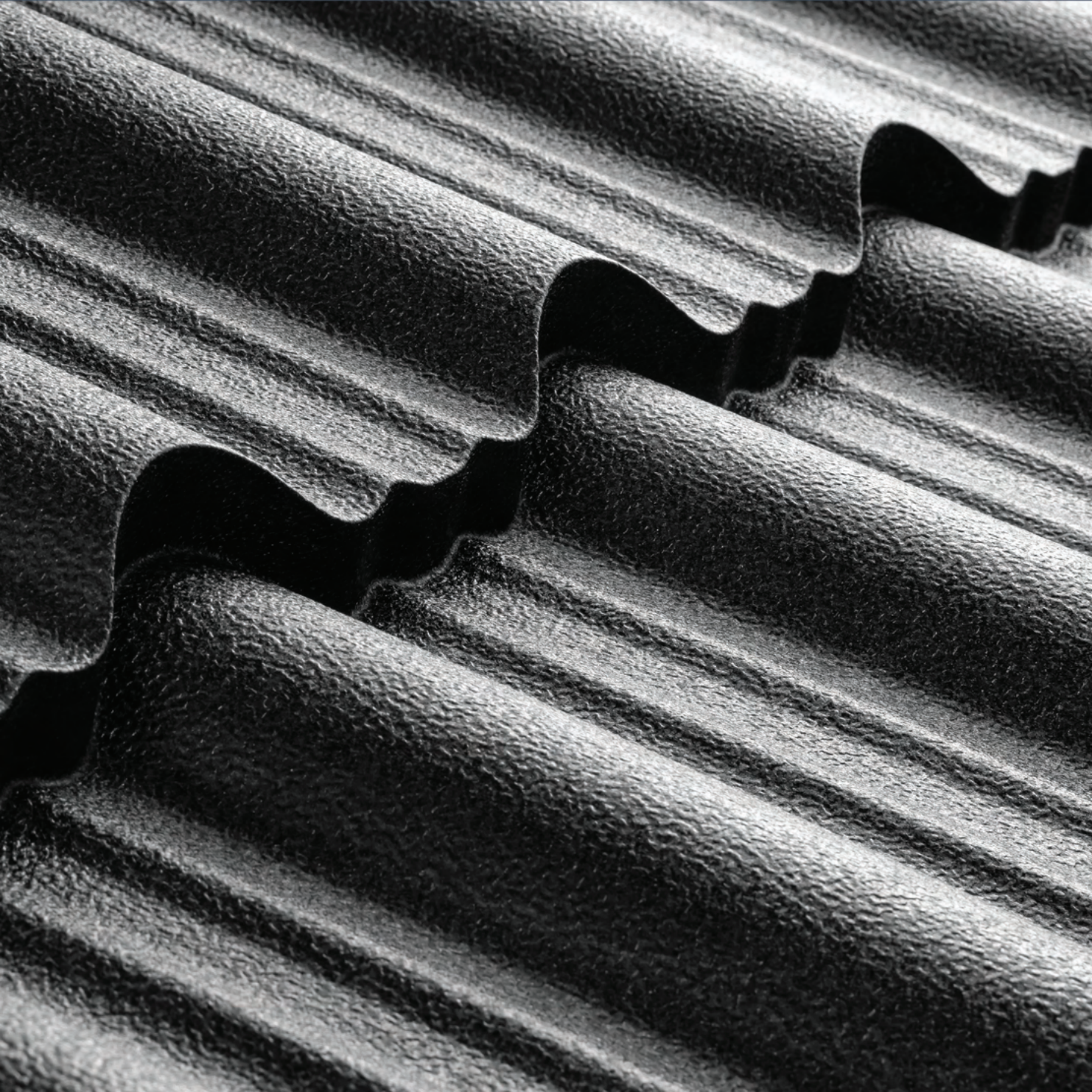



Hydro

Strat superior

Lac de bază

Miez de aluminiu

Strat de protecție

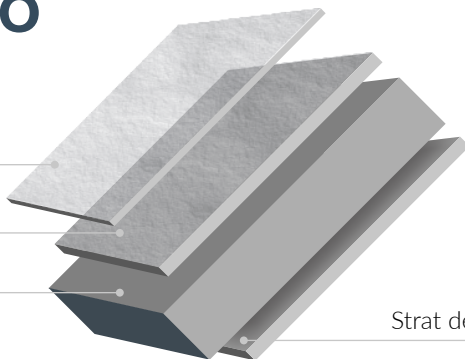

Aluminium STUCCO
/MAT Granulație Mare

Aluminium STUCCO - este o suprafață de tablă deosebit formată (coajă de portocală), care conferă un aspect exclusivist, amortizează mai bine zgomotele ploii și asigură un confort ridicat al utilizării.



Foarte ușoară – densitatea sa este de doar 2,7 g/cm³, acest lucru permițând proiectarea unei structuri mai ușoare a acoperișului și economisirea costurilor de construcție.



Refolosibil 100% - material ecologic, poate fi reciclat complet, în cursul acestui proces nu își pierde proprietățile inițiale.



Rezistent și durabil. Rezistența la întindere a aliajelor de aluminiu produse în prezent este comparabilă cu oțelul. Aluminiul este rezistent la condițiile atmosferice dificile, devenind adeseori o alegere naturală în multe utilizări.



Plastic – este moale și ușor de prelucrat de către specialiștii în învelitori de case. Plasticitatea mare face să se poată forma aproape orice produs din aluminiu.



Aluminiul rezistent la coroziune se acoperă automat cu un strat subțire de oxigen, care combate oxidarea ulterioară – se reconstruiește.



CENTRUL DE SERVICII OȚEL (CSO)

Centrul de Servicii Oțel (CSO) vine în întâmpinarea clienților aflați în căutarea unui material cu anumite caracteristici și grad de prelucrare. Prelucrarea include rularea, tăierea longitudinală și transversal și securizarea conform nevoilor individuale ale clientului. Serviciile de service oferite de BLACHOTRAPEZ includ prelucrarea oțelului galvanizat, Aluzinc și acoperite cu învelișuri organice.

HYDROCONTROL

hydr**o**control

Condensarea vaporilor de apă constă în picurarea pe suprafețele neizolate ale învelitorilor din oțel pentru acoperișuri. Apariția acestui fenomen depinde de numeroși factori, printre care construcția învelitorii de acoperiș și izolației termice a acesteia. Ca urmare a condensării vaporilor de apă poate avea loc umezirea acoperișului și implicit apariția ciupercilor sau a coroziunii. În cazuri extreme, poate duce la inundarea încăperilor sau la înghețarea acestora. Firma BLACHOTRAPEZ vă oferă o soluție simplă și eficientă a acestei probleme – învelișul anti-condens Hydrocontrol. Aceasta este o membrană autoadezivă, care se fixează pe partea de jos a tablei. Executăm acest serviciu la cererea clientului.

SPS

Procesul tehnologic SPS permite ștanțarea materialului de oțel în condiții climatice optime – independente de temperatura ambientului. Datorită acestui lucru, se pot plasticiza în mod perfect materialul de insert, și mai ales învelișurile de lac. Avantajele cheie generate de tehnologia SPS sunt mai ales obținerea unor astfel de proprietăți și parametri, care cresc durabilitatea materialului, furnizat de firma noastră și calitatea execuției acestuia. Tehnologia utilizată face ca materialul de învelire să fie deosebit de rezistent la acțiunea distructivă a factorilor externi, coroziune și deteriorări. Totodată nu își pierde proprietățile, asigurând protecția eficientă a acoperișului și valori estetice ridicate timp îndelungat. Tehnologia inovatoare SPS a fost folosită în procesul de producție BLACHOTRAPEZ încă din anul 2014, când am prelungit garanția cu furnizorul nostru cheie – uzina metalurgică ThyssenKrupp Steel Europe. Atunci perioada de garanție a fost prelungită de la 20 la 55 de ani pentru PLADUR®Relief iceCrystal și de la 15 la 45 pentru PLADUR®Wrinkle MAT și PLADUR®RAL Premium.



Safe
Profiling
System

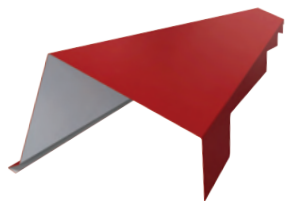

Dedicat pentru
JANOSIK
șindrilă metalică
Grindă de contravântuire
Maryna



Dedicat pentru
JANOSIK
șindrilă metalică
Parazăpadă Janosik

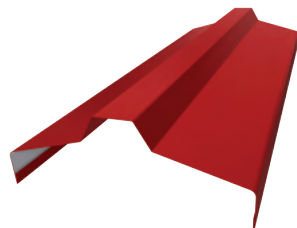

Dedicat pentru
JANOSIK
șindrilă metalică
Țiglă de coamă GRAN

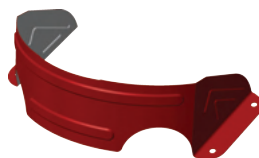

Dedicat pentru

Parazăpadă

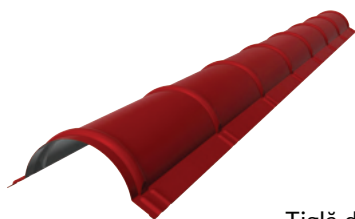

Dedicat pentru

Țiglă de coamă țiglă metalică

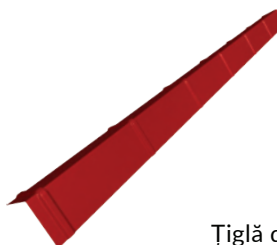

Dedicat pentru

Țiglă de coamă tablă trapezoidală

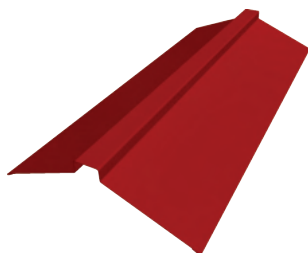

Dedicat pentru

Țiglă de coamă tablă trapezoidală PLUS



TRANSPORT

Livrăm materialul comandat în loc desemnat de Client (există posibilitatea ridicării comenzii cu transport propriu). Descărcarea trebuie efectuată cu echipament special, iar în cazul lipsei acestuia, manual de către un număr corespunzător de persoane. Acest lucru va permite evitarea abraziunilor, deformărilor sau altor deteriorări accidentale, **conform instrucțiunilor de transport și depozitare și termenilor de garanție.**

DEPOZITARE

Materialele depozitate nu trebuie să atingă direct podeaua, acestea trebuie depozitate într-un loc uscat și aerisit, departe de factori agresivi (precum îngrășăminte sau acizi). Produsele protejate cu folie de protecție nu trebuie depozitate în locuri cu expunere deosebită la soare. Se recomandă de asemenea ca materialele achiziționate să nu fie depozitate mai mult de 6 luni **conform instrucțiunilor de transport și depozitare și termenilor de garanție.**

MONTAJ

Pentru montajul tablelor recomandăm șuruburi autoînfiletante cu suport special EPDM (este deosebit de rezistent la temperaturi ridicate și joase). Numărul sugerat de șuruburi folosite pentru montaj este de 5-8 buc./m². Tabla trebuie tăiată cu foarfece vibratoare speciale (Nibler). Nu trebuie utilizate niciun fel de polizoare unghiulare care pot deteriora lacul. După finalizarea lucrărilor trebuie eliminate absolut toate impuritățile de pe suprafața tablei **conform instrucțiunilor de transport și depozitare și termenilor de garanție.**





thyssenkrupp



Baia Mare
Str. Fabricii, Nr. 8A



blacho@blacho.ro
www.blacho.ro



T: +40 753 560 560



Cod Poștal 430015

521

Acest catalog nu reprezintă o ofertă comercială în înțelesul Codului Civil.
© Copyright Blachotrapez® | Toate drepturile rezervate.