



TERMÉKKATALÓGUS

www.blacho.ro





Innováció, minőség iránti elköteleződés és folyamatos fejlődés – ezek a legfontosabb ismérvek a BLACHOTRAPEZ-cégcsoport jellemzésében. Ezek azok az értékek is, amelyek hosszú évek óta meghatározzák munkatársaink mindennapi tevékenységét. Több mint 40 éves tapasztalattal cégünk vezető szerepet tölt be a lengyelországi tető- és homlokzatburkolatok gyártásában. Igyekszünk gondoskodni arról, hogy munkánk a tervezéstől az anyag- és színválasztáson át, a gyártástól az összeszerelésig minden szakaszban tökéletes legyen.

A BLACHOTRAPEZ lemezburkolatai minden részletében a precizitást és a legjobb minőséget jelentik, amit írásos garancia igazol, amely egyes alapanyagok tekintetében 60 év is lehet. Mivel a BLACHOTRAPEZ termékek az anyagok minőségére épülnek, cégünk a legjobb beszállítókkal működik együtt, mint például a Thyssen-Krupp Steel Europe vagy a TATA Steel kohászat.

Mindent megteszünk, hogy az Ön elképzeléseinek megfelelően valósítsuk meg álmiai házáat! Nincs is szebb, mint egy gyönyörű tetővel ellátott otthon, amely garantálja az egész család biztonságát és kényelmét egy életen át.

VÁLLALAT	03
CSEREPESLEMEZEK	05
ESTIMA SIMETRIC	06
ENIGMA	08
GERMANIA SIMETRIC	10
GERMAN SIMETRIC	12
TALIA	14
DIAMENT	16
KINGAS	18
JANOSIK	20
TETŐPANELEK	23
T-Panel	24
High-Tech Panel	26
Retro Plus	28
TRAPÉZLEMEZEK	31
T-8, T-14+	32
T-18	33
T-18 ECO	34
T-18+	36
T-20+	37
T-35+	39
T-50	40
T-55	41
KERÍTÉSELEMEK	42
BEVONATOK	52
ALAPANYAG-BESZÁLLÍTÓK	46
INNOVÁCIÓ	50
KIEGÉSZÍTŐK	51
SZÁLLÍTMÁNYOZÁS	52



CSEREPESLEMEZEK

TETŐFEDÉS KÖNNYEDÉN

A cserepeslemezek olyan univerzális tetőfedő anyagok, amelyek a legkülönbélebb építészeti stílusokhoz is kiválóan illeszkednek. Egyaránt alkalmazzák őket a felújítások és az új építésű ingatlanok esetében is. Egyik legnagyobb előnyük a csekély súly, mivel 1 m² cserepeslemez súlya a kiválasztott bevonat függvényében átlagosan 4 kg. Ez tízede a hagyományos cserépből készült fedéseknek, aminek köszönhetően nemcsak a szerkezeti igénye kisebb, de kevésbé terheli az épületet is.

A cserepeslemez kínálatunkban szereplő profilok kiválóan ötvözik a tradíciót és a modernitást. Az automatizált technológiának köszönhetően lehetőségünk van a táblák kívánt hosszúsági méretre történő gyártására, így a keletkező hulladék minimalizálására.

Termékeink választhatók többféle Poliészter Standard színben, vagy a német ThyssenKrupp kohászat ZMG EcoProtect bevonatával, de a TataSteel Colorcoat HPS Ultra 200 fantázianevezű bevonati rendszerében is.



e
estima
simetric

MŰSZAKI LEÍRÁS

Teljes szélesség	~1195 mm
Fedőszélesség	~1160 mm
Termék	
vastagság (acél)	0,5 mm
Termék	
vastagság (alumínium)	0,6 mm
Minimális tábla méret	720 mm
Maximális tábla méret	5970 mm
Minta magasság	25 mm
Minta hosszúság	350 mm

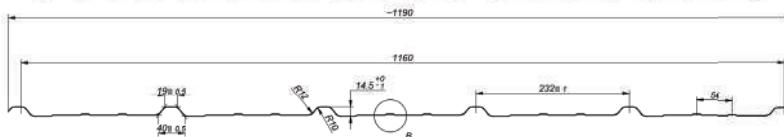
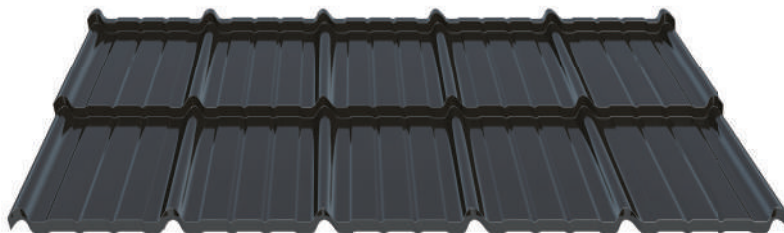

ÚJ

Választható bevonatok:



Pladur® Wrinkle mat
/Pladur® RAL Premium



Pladur®
Relief IceCrystal



SUPERIOR HB



Colorcoat
HPS 200 Ultra®



Super Poliester
Standard R-MAT



Alumínium STUCCO
/MAT Nagy granulátum



Poliester
Standard (RAL/MAT)



Pladur®
Wrinkle Mat Plus

INNOVATÍV TECHNOLÓGIA

Az ESTIMA egy szimmetrikus cserepeslemez, amely a szabadalmaztatott SPS (Safe Profiling System) gyártástechnológiának köszönhetően kiváló műszaki tulajdonságokkal rendelkezik. A minta magassága 25 mm, a modul hossza 350 mm. A modern cserepeslemezre jellemző méreteknél köszönhetően egyedi, letisztult és esztétikus formát ad a tetőnek.

BIZTONSÁGOS TERVEZÉS

Az ESTIMA SIMETRIC modell nagyon jól illeszkedik mind az egyszerű, mind az összetettebb tetőszerkezetekhez, és tökéletesen passzol hozzá a KROP ereszcatorna-rendszer.





ENIGMA



MŰSZAKI LEÍRÁS

Teljes szélesség	~1176 mm
Fedőszélesség	~1100 mm
Termék vastagság (acél)	0,5 mm
Termék vastagság (aluminium)	0,6 mm
Minimális tábla méret	720 mm
Maximális tábla méret	5970 mm
Minta magasság	25/30 mm
Minta hosszúság	350 mm
Profil mélység	20 mm
Hullám hosszúsága	220 mm



Scanează codul QR și vezi modelul 3D

Választható bevonatok:



Pladur® Wrinkle mat
/Pladur® RAL Premium



Pladur® Relief IceCrystal



SUPERIOR HB



Colorcoat HPS 200 Ultra®



Poliester Standard (RAL/MAT)



60 Pladur® Wrinkle Mat Plus



Aluminium STUCCO
/MAT Granulație Mare



Super Poliester Standard R-MAT

ENIGMA

Az ENIGMA első rendkívüli tulajdonsága az, hogy formavilága egyszerre klasszikus és modern. A BLACHOTRAPEZ összes bevonatában elérhető. Az innovatív SPS-technológia és a ThyssenKrupp Ice Crystal bevonat kombinálásával akár 50 év írásos garanciát is kaphatnak a megrendelők. Az ENIGMA szimmetrikus profiljának különösképp jól áll, ha feketében (MAT 9005) vagy téglavörösben (MAT 8004) választják.

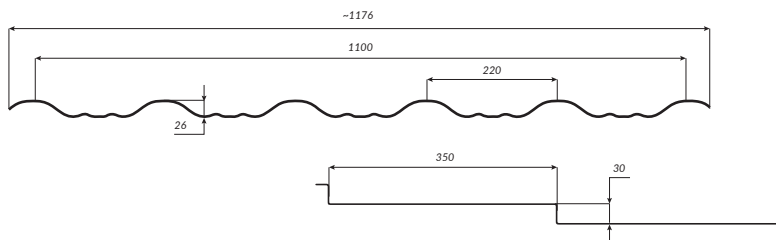

KIVÁLÓSÁGI KÓDEX

Ami méltóvá teszi az ENIGMA-t az elit tetőfedők elvárásainak, hogy szimmetrikus kialakítása miatt szerelhető balról és jobbról, illetve kötésbe rakva is. A profil új formavilága egyesíti a stabilitást és a fiatalos szellemiséget. E tulajdonságok egyvelege teszi egyedülállóvá a konkurensekkel szemben. Nem titkolt célkitűzése az, ami az összes BLACHOTRAPEZ termékre jellemző: törekvés a legmagasabb minőség és a modern technológiai megoldások ötvözésére.





GERMANIA
simetric

MŰSZAKI LEÍRÁS

Teljes szélesség	~1215 mm
Fedőszélesség	~1120 mm
Termék vastagság (acél)	0,5 mm
Termék vastagság (aluminium)	0,6 mm
Maximális tábla méret	5970 mm
Minta magasság	25/30 mm
Minta hosszúság	350 mm
Profil mélység	20 mm



Olvassa be a QR kódot a dimenziós megjelenítéshez

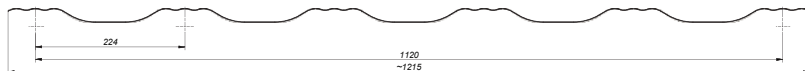

Választható bevonatok:



Pladur® Wrinkle mat
/Pladur® RAL Premium



Pladur® Relief IceCrystal



SUPERIOR HB



Colorcoat HPS 200 Ultra®



Poliester Standard (RAL/MAT)



60 Pladur® Wrinkle Mat Plus



Aluminium STUCCO
/MAT Nagy granulátum



Super Poliester Standard R-MAT

GERMANIA SIMETRIC

Ügyfeleink érdekeit szem előtt tartva, termékeinket a legjobb minőségű nyersanyagokból állítjuk elő, melyeket a világ olyan első számú acélgyártói biztosítanak, mint a ThyssenKrupp Steel Europe, a TATA Steel vagy a U.S. Steel. Ezeknek az alapanyagoknak köszönhetően a GERMANIA SIMETRIC rendkívül kopásálló, valamint hosszú távon áll ellen a korrodálásnak és az időjárás viszontagságainak. Amikor a GERMANIA SIMETRIC acéllemezt terveztük, az eleganciára, a tartósságra és a gazdaságosságra összpontosítottunk.

FELSZERELÉSE RENDKÍVÜL EGYSZERŰ A SZIMMETRIKUSSÁG MIATT

Ez a termék innovatív és nagyon karakteres a kiemelkedő hármashatású profilnak köszönhetően. A GERMANIA SIMETRIC haszonelvű, gazdaságos modelljét az Európai Unió Belső Piaci Harmonizációs Hivatala védi. Tervezésszáma: 002495606-0001. Garanciája akár 50 év is lehet, a választott alapanyagától függően.



thyssenkrupp



MŰSZAKI LEÍRÁS

Teljes szélesség	~1195 mm
Fedőszélesség	~1144 mm
Termék vastagság (acél)	0,5 mm
Termék vastagság (alumínium)	0,6 mm
Maximális tábla méret	5970 mm
Minta magasság	25 mm
Minta hosszúság	350 mm
Profil mélység	21 mm

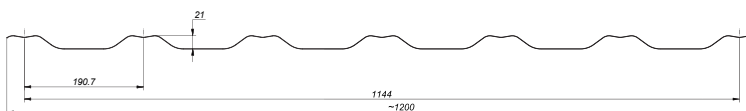
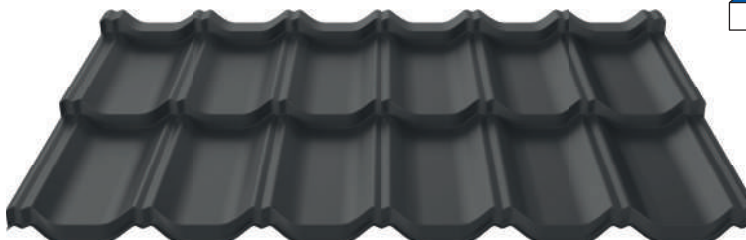

GERMAN 25

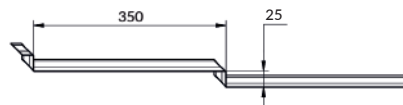

Olvassa be a QR kódot a dimenziós megjelenítéshez

Választható bevonatok:



Pladur® Wrinkle mat
/Pladur® RAL Premium



Pladur® Relief IceCrystal



SUPERIOR HB



Colorcoat
HPS 200 Ultra®



Poliester
Standard (RAL/MAT)



60 Pladur®
Wrinkle Mat Plus



Alumínium STUCCO
/MAT Nagy granulátum



Super Poliester
Standard R-MAT

GERMAN SIMETRIC

A GERMAN SIMETRIC egy szimmetrikus, moduláris méretre vágott cserepeslemez, amely modern formavilágával és könnyű szerelési tulajdonságaival tűnik ki a BLACHOTRAPEZ termékkínálatából. A legjobb minőségű alapanyagoknak köszönhetően rendkívül kopásálló, valamint hosszú távon áll ellen a korrodálásnak és az időjárás viszontagságainak.

FELSZERELÉSE RENDKÍVÜL EGYSZERŰ A SZIMMETRIKUSSÁG MIATT

A GERMAN SIMETRIC egyet jelent a pontossággal, a megbízhatósággal és a klasszikus szépséggel. Szimmetrikussága és modulós kialakítása miatt nagyon komplex tetők fedésére is alkalmas, ezen felül rendkívül gazdaságos is, hisz nagyon kevés mennyiségű hulladék keletkezik.



thyssenkrupp



TALIA

MŰSZAKI LEÍRÁS

Teljes szélesség	~1210 mm
Fedőszélesség	~1150 mm
Termék vastagság (acél)	0,5 mm
Termék vastagság (alumínium)	0,6 mm
Maximális tábla méret	5970 mm
Minta magasság	30 mm
Minta hosszúság	350 mm
Profil mélység	19 mm



Olvassa be a QR kódot a dimenziós megjelenítéshez

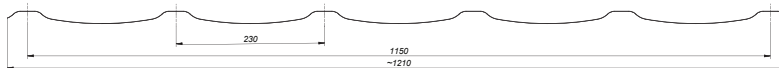

TALIA 30

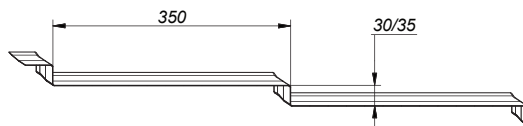

Választható bevonatok:

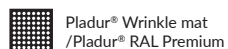

Pladur® Wrinkle mat
/Pladur® RAL Premium



Pladur® Relief IceCrystal



SUPERIOR HB



Colorcoat HPS 200 Ultra®



Poliester Standard (RAL/MAT)



60 Pladur® Wrinkle Mat Plus



Aluminium STUCCO
/MAT Nagy granulátum



Super Poliester Standard R-MAT

TETŐ ÚJ MÉRETTTEL: TALIA 30 ÉS 35

A 30 mm-es TALIA cserepeslemez most új változatban, nagyobb bordakiugrással is elérhető. A 35 mm-es TALIA még markánsabb megjelenésű és erősségű, kis-és nagy lejtésszögű tetők fedésére egyaránt alkalmas.

SZÍNVÁLASZTÉK

Minden TALIA-modell elérhető a BLACHOTRAPEZ készleten lévő összes színmintájából. Nagyon szépen mutat a SUPERIOR HB prémium alapanyagból, illetve a PladurWrinkle Mat Plus alapanyagból is, aminek acélmagját 50 mikron vastagságú cink-magnézium ötvözet védi a rozsdásodástól. Az akár 50 éves garanciális védelmet írásbeli tanúsítvány igazolja.



thyssenkrupp



📍 PLOIEȘTI



MŰSZAKI LEÍRÁS

Teljes szélesség	~1180 mm
Fedőszélesség	~1085 mm
Termék vastagság (acél)	0,5 mm
Termék vastagság (alumínium)	0,6 mm
Maximális tábla méret	5750 mm
Minta magasság	20 mm
Minta hosszúság	350 mm
Profil mélység	33 mm



Olvassa be a QR kódot a dimenziós megjelenítéshez

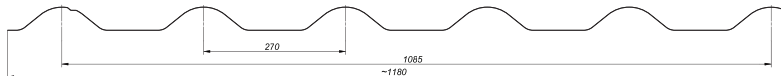

📍 BAI A MARE



MŰSZAKI LEÍRÁS

Teljes szélesség	~1195 mm
Fedőszélesség	~1120 mm
Termék vastagság (acél)	0,5 mm
Termék vastagság (alumínium)	0,6 mm
Maximális tábla méret	5750 mm
Minta magasság	14 mm
Minta hosszúság	350/400 mm
Profil mélység	22 mm



Olvassa be a QR kódot a dimenziós megjelenítéshez

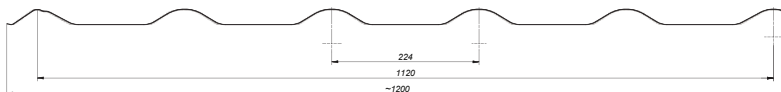

DIAMENT és DIAMENT ECO PLUS

A hagyományos DIAMENT fémcserép-minta jellegzetes megjelenést biztosít, amely felhívja a figyelmet a tető lejtésére. Ezt a modellt úgy tervezték, hogy tökéletesen tapadjon és minimálisra csökkentse a fémhulladék mennyiségét.

Választható bevonatok:



Pladur® Wrinkle mat /Pladur® RAL Premium



Pladur® Relief IceCrystal



SUPERIOR HB



Colorcoat HPS 200 Ultra®



Poliester Standard (RAL/MAT)



Pladur® Wrinkle Mat Plus



Alumínium STUCCO /MAT Nagy granulátum



Super Poliester Standard R-MAT



thyssenkrupp



Kingas®

BAIA MARE

PLOIEȘTI



MŰSZAKI LEÍRÁS

Teljes szélesség	~1195 mm
Fedőszélesség	~1100 mm
Termék vastagság (acél)	0,5 mm
Termék vastagság (alumínium)	0,6 mm
Maximális tábla méret	5750 mm
Minta magasság	20 mm
Minta hosszúság	350/400 mm
Profil mélység	23 mm



Olvassa be a QR kódot a dimenziós megjelenítéshez

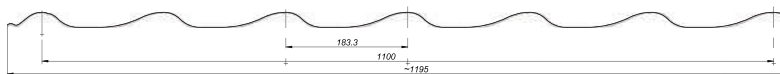

BAIA MARE



Kingas® ECO plus

MŰSZAKI LEÍRÁS

Teljes szélesség	~1195 mm
Fedőszélesség	~1120 mm
Termék vastagság (acél)	0,5 mm
Termék vastagság (alumínium)	0,6 mm
Maximális tábla méret	5750 mm
Minta magasság	14 mm
Minta hosszúság	350 mm
Profil mélység	22 mm



Olvassa be a QR kódot a dimenziós megjelenítéshez

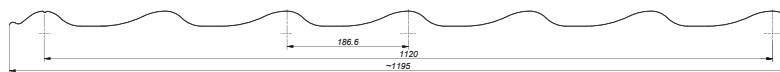

KINGAS és KINGAS ECO PLUS

A KINGAS és a KINGAS ECO PLUS fémcserpek elegáns, könnyű tetőburkolatok, melyek a finom hullámokra emlékeztető hatásmintával tűnnek ki. Bármilyen típusú lakó-, szakraális, gazdasági és közműépületre alkalmas.

Választható bevonatok:



Pladur® Wrinkle mat
/Pladur® RAL Premium



Pladur® Relief IceCrystal



SUPERIOR HB



Colorcoat
HPS 200 Ultra®



Poliester
Standard (RAL/MAT)



60 Pladur®
Wrinkle Mat Plus



Alumínium STUCCO
/MAT Nagy granulátum



Super Poliester
Standard R-MAT



thyssenkrupp



PLOIEȘTI

Kingas 15[®]

MŰSZAKI LEÍRÁS

Teljes szélesség	~1195 mm
Fedőzélesség	~1100 mm
Termék vastagság (acél)	0,5 mm
Termék vastagság (alumínium)	0,6 mm
Maximális tábla méret	5750 mm
Minta magasság	14 mm
Minta hosszúság	350/400 mm
Profil mélység	23 mm



Olvassa be a QR kódot a dimenziós megjelenítéshez

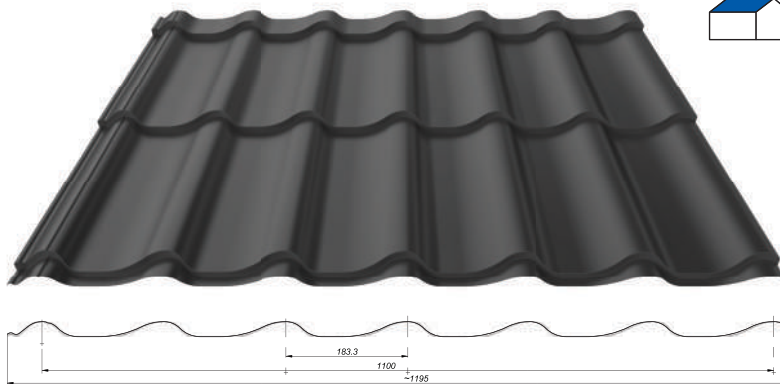

Csereslemezeink közül Romániában a KINGAS 15-öt gyártjuk ANTIKONDENZÁCIÓS FILC bevonattal.

Választható bevonatok:



Pladur® Wrinkle mat
/Pladur® RAL Premium



Pladur® Relief IceCrystal



SUPERIOR HB



Colorcoat HPS 200 Ultra®



Poliester Standard (RAL/MAT)



60 Pladur® Wrinkle Mat Plus



Aluminium STUCCO
/MAT Nagy granulátum



Super Poliester Standard R-MAT



thyssenkrupp



MŰSZAKI LEÍRÁS

Teljes szélesség	~1220 mm
Fedőszélesség	~1180 mm
Termék vastagság (acél)	0,5 mm
Minta magasság	35 mm
Minta hosszúság - modul	380 mm
Profil mélység	6 mm

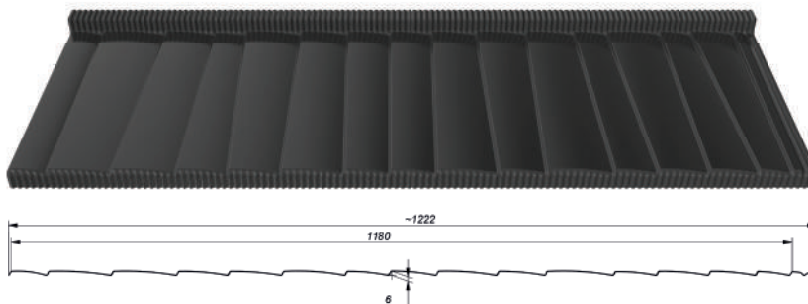

Olvassa be a
QR kódot a
dimenziós
megjelenítéshez

Választható bevonatok:



Pladur®
Relief Textured Wood



JANOSIK ACÉLZSINDELY

A JANOSIK fémzsindele egy innovatív termék egyedi kialakítással. Formája, textúrája és összetétele hűen visszaadja a faszindelelyt. A fa mintájára tervezett PLADUR Relief Textured WOOD burkolat tökéletesen utánozza annak szerkezetét, egyedi vizuális hatást keltve a tetőn. A JANOSIK zsindelek gyártásához felhasznált kiváló minőségű német acél a Thyssenkrupp Steel Europe neves kohászati üzeméből származik, amely a világpiacon vezető szerepet tölt be. Az acélmag cink és magnézium keverékének köszönhetően a lemez tartósabbá válik, élettartama pedig meghosszabbodik.

TERMÉSZETES FA MEGJELENÉSE ACÉLBÓL

A JANOSIK acélzsindele ellenáll a korróziónak, kopásnak, szennyeződésnek és az UV- sugárzásnak, tartósságát a minimum 36 mikronos vastagság is garantálja. A modul szélessége kiváló fedést tesz lehetővé, így növelve a költséghatékonyságot. A szimmetrikus egy modulós kialakításnak köszönhetően egyszerűen és gyorsan szerelhető.

A JANOSIK fémzsindelelyt a Lengyel Köztársaság Szabadalmi Hivatalában jegyezték be. 21388 és a Belső Piaci Harmonizációs Hivatalnál (OHIM) a 002521567-0001 számon.



thyssenkrupp

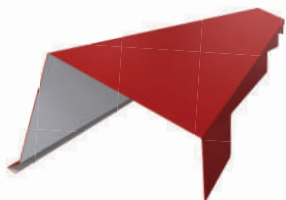

Dedicat pentru
JANOSIK
fém zsindele
Maryna Profilazonos
Oromszegély JANOSIK profilhoz



Dedicat pentru
JANOSIK
fém zsindele
Egyedi cserepes lemez
gerincelem JANOSIK profilhoz



Dedicat pentru
JANOSIK
fém zsindele
Hófógó elem JANOSIK
profilhoz

Választható bevonatok:



Pladur®
Relief Textured Wood



A JANOSIK fémzsindelelt a Lengyel Köztársaság Szabadalmi Hivatalában jegyezték be. 21388 és a Belső Piaci Harmonizációs Hivatalnál (OHIM) a 002521567-0001 számon.

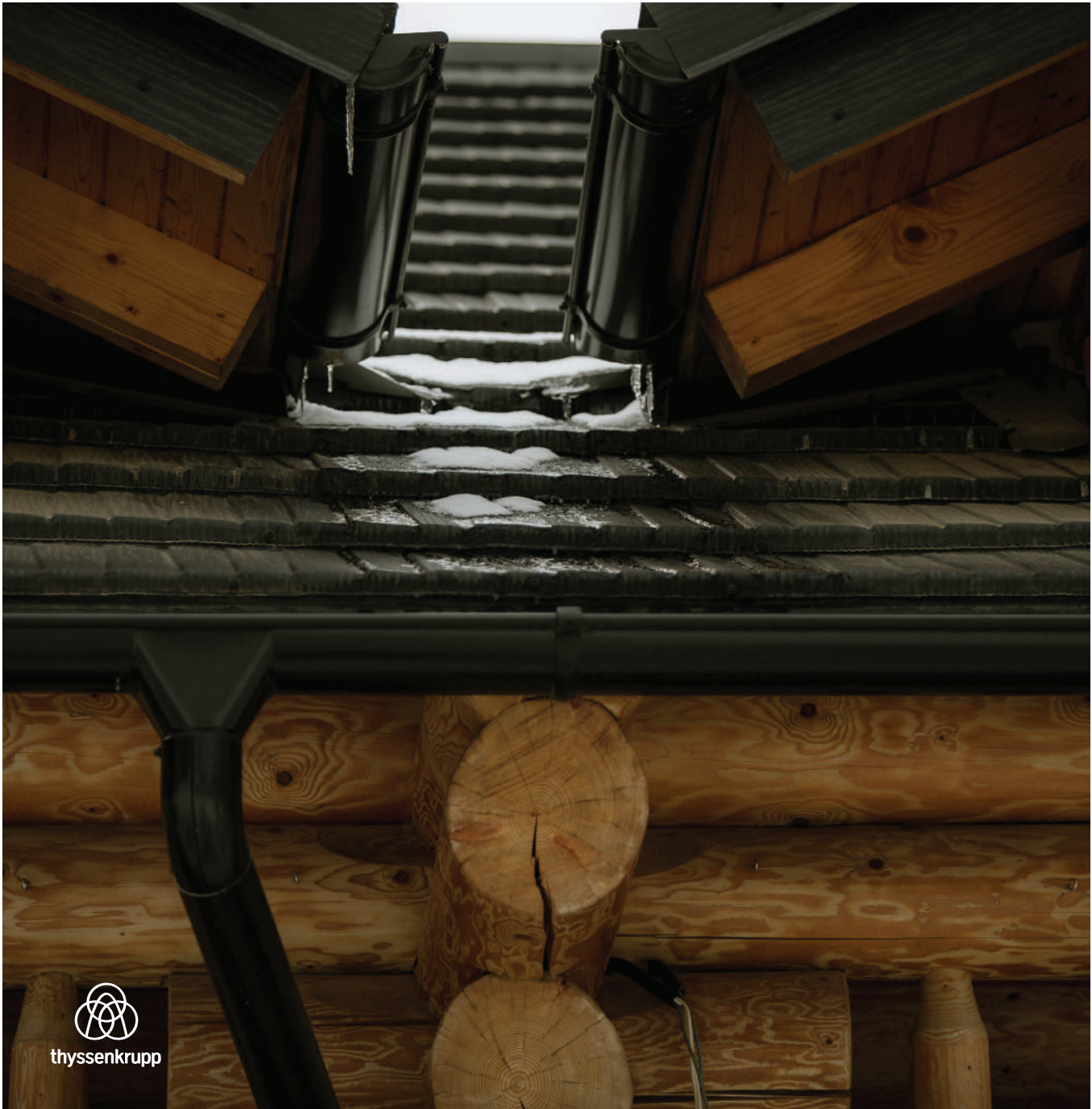

thyssenkrupp

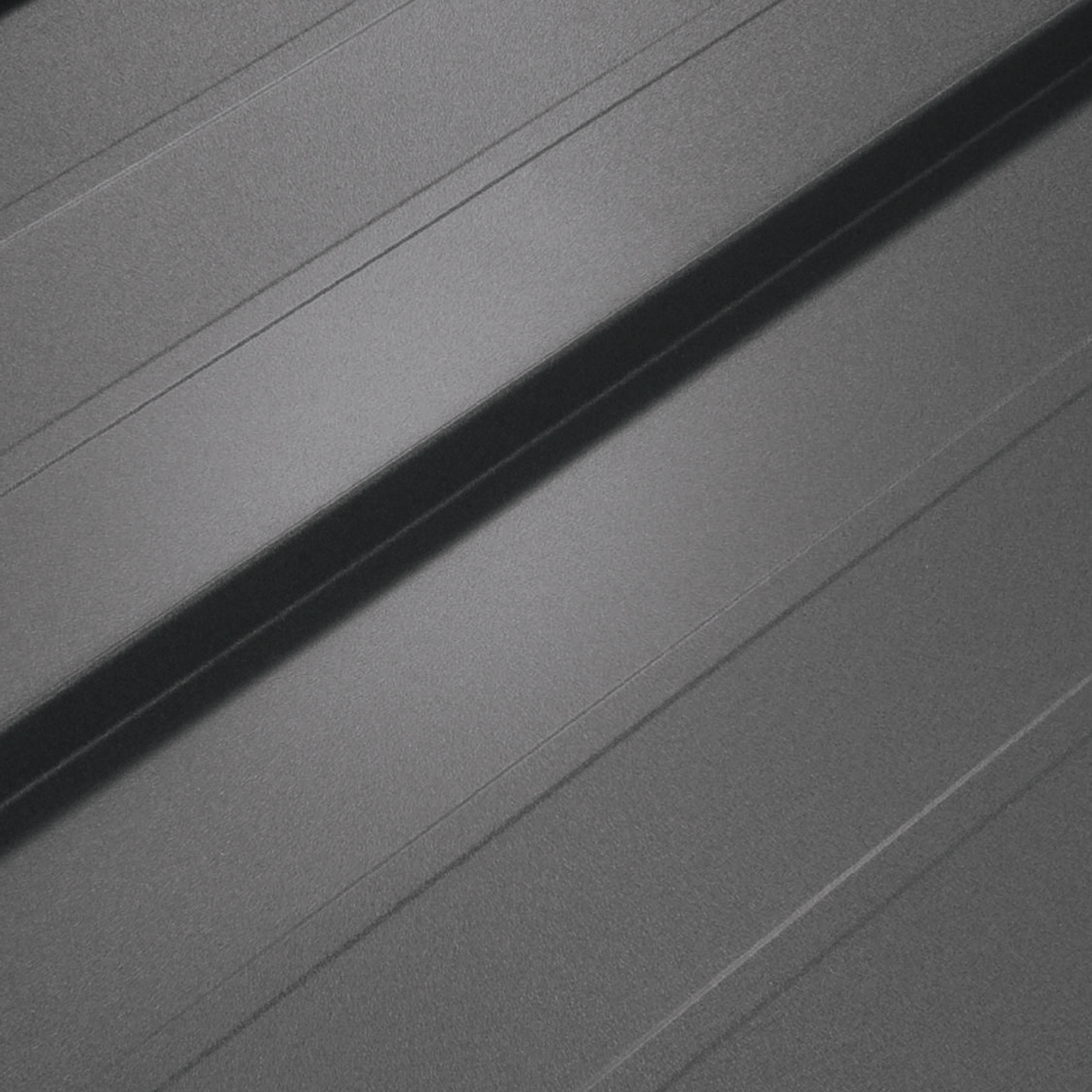



TETŐPANELEK

KLASSZIKUS MEGJELENÉS ÚJ FORMÁBAN

Az „álló korcos” tetőpanelek korszerű megoldást jelentenek a hagyományos „sávós” fedéskép kialakítására. Az innováció iránti igény vezérelte a BLACHOTRAPEZ-csoportot a tetőpanelek megtervezése során. Az elérni kívánt hatástól függően az ide sorolt a fedési formák kiemelhetik az épület hagyományos vagy modern jellegét.



T-PANEL

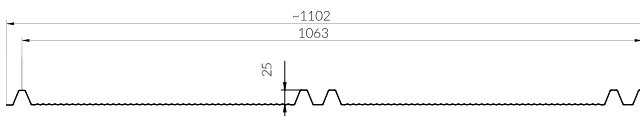
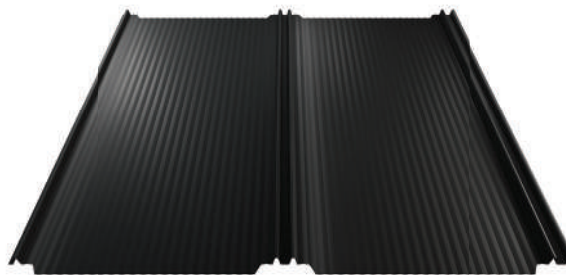

MŰSZAKI LEÍRÁS

Teljes szélesség	~1102 mm
Fedőszélesség	~1063 mm
Termék vastagság (acél)	0,5 mm
Termék vastagság (aluminium)	0,6 mm
Profil mélység	25 mm
Ajánlott maximális tábla méret	max 8000 mm



Olvassa be a
QR kódot a
dimenziós
megjelenítéshez



Pladur® Wrinkle mat
/Pladur® RAL Premium



Pladur®
Relief IceCrystal



SUPERIOR HB



Colorcoat
HPS 200 Ultra®



Poliester
Standard (RAL/MAT)



60 Pladur®
Wrinkle Mat Plus



Aluminium STUCCO
/MAT Nagy granulátum



Super Poliester
Standard R-MAT

T-PANEL

A T-Panel több, már jól ismert termék közkedvelt tulajdonságát ötvözi innovatív formában. A Blachotrapez széles szín- és anyagválasztékának köszönhetően időtálló és minden stílushoz jól illeszkedik, legyen szó műemléki vagy modern minimalista vonalról. A négy darab szimmetrikusan elosztott magas bordának köszönhetően a tetőpanelekhez és korcolt fedésekhez hasonló megjelenést kölcsönöz a kész tetőnek.

EGYSZEŰ, GYORS SZERELHETŐSÉG

Felgyorsult világunkban az idő egy nagyon fontos tényezővé vált, a T-Panel ebben is kiváló. A nagy táblaszélesség garantálja a gyors, a trapézlemezekhez hasonló egyszerű szerelhetőséget. A gyártható maximális táblahosszúság 8000 mm, amivel akár nagyobb épületeket is kényelmesen tudunk lefedni egy táblából.



thyssenkrupp



PANEL™ HIGH-TECH

MŰSZAKI LEÍRÁS

Teljes szélesség	~555 mm
Fedőszélesség	~520 mm
Termék vastagság (acél)	0,5 mm
Rögzítő szegély magassága	26 mm
Záró szegély magassága („click” rész)	20 mm
Ajánlott maximális tábla méret	max. 8000 mm

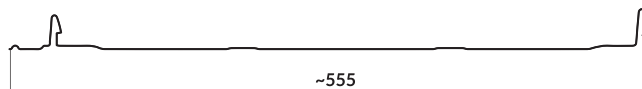

ÚJ

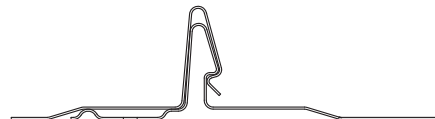

Választható bevonatok:



Pladur®
Wrinkle mat



Pladur®
Relief Textured Wood



Pladur®
Wrinkle Mat Plus



Pladur®
Relief IceCrystal



Super Poliester
Standard R-MAT

PANEL HIGH-TECH

A HIGH-TECH Panel tetőfedő szakemberek, piacvezető alapanyaggyártók és Blachotrapez- szakértők együttműködésének eredménye. Ez a termék a függőleges mikrobordáival újradefiniálja a tetőpanelek formáját. Ez az egyik legfejlettebb technológia, amely megfelel a modern piaci igények elvárásainak.

FUNKCIONALITÁS A MODELL TÖKÉLETESSÉGE

A speciális profil és az optimalizált magasságú külső pattintható zár megkönnyíti az összeszerelést. A HIGH-TECH Panel szerkezete minimálisra csökkenti a lemez feszültségeit. Ez a piacon elérhető legújabb kattintási technológia: a rögzítőelemeknél található speciális emelő biztosítja az alaplap sima felületének egyenletes tapadását és csökkenti a hullámosodás veszélyét.



RetroPlus

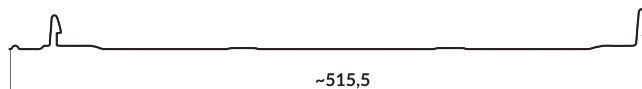

MŰSZAKI LEÍRÁS

Teljes szélesség	~515,5 mm
Fedőszélesség	~476 mm
Termék vastagság (acél)	0,5 mm
Rögzítő szegély magassága	32 mm
Ajánlott maximális tábla méret	max. 8000 mm

ÚJ

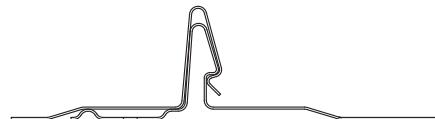

Választható bevonatok:



Pladur®
Wrinkle mat



Pladur®
Relief Textured Wood



Pladur®
Wrinkle Mat Plus



Pladur®
Relief IceCrystal



Super Poliester
Standard R-MAT

RETRO PLUS

A technológiai innováció bármely területen lehetővé teszi a vágyak és igények megvalósítását: a RETRO PLUS panel a legjobb bizonyíték erre. Független varrások nagyon stabilá teszik ezt a fajta fedést. Ez a termék a piacon elérhető legfejlettebb technológiával készül, az igényes kivitelezés igényeihez igazodva.

FUNKCIONALITÁS A MODELL TÖKÉLETESÉGE

A speciális profil és az optimalizált magasságú külső pattintható zár megkönnyíti az összeszerelést. Szerkezete minimálisra csökkenti a lemez feszültségét. Ezen túlmenően a rögzítőelemeknél található speciális emelő biztosítja az alaplap sima felületének egyenletes tapadását, így csökkenti a hullámosodást.





TRAPÉZLEMEZEK

HAGYOMÁNYOS FEDÉSI MEGOLDÁSOK TETŐ-ÉS FALBORÍTÁSNAK

A trapézlemez egy univerzális megoldás tetők és homlokzatok burkolására. Gyakran választják az építők ipari és középületek tetőinek fedéseként. A családi házak tulajdonosai is egyre gyakrabban használják, mivel tökéletesen illeszkedik a modern, minimalista építészet öko stílusú épületeihez.

A trapézlemez mindenképp praktikus: a többféle lemezvastagság, a méretre vágás és a minden igényt kielégítő színválaszték végtelen felhasználási lehetőséget biztosít. Ennek a tetőfedési formának fontos előnye a profil magassága által meghatározott merevség és szilárdság.

A fedendő felület méretétől és típusától függően a következő profilok elérhetőek kínálatunkban: T8, T18 eco, T18 plus, T35 plus, T50. A T50 és T35 plus profilok kifejezetten az ipari felhasználók számára ajánlott verziók.



T-8

MŰSZAKI LEÍRÁS

Teljes szélesség	~1200 mm
Fedőszélesség	~1170 mm
Termék vastagság (acél)	0,4-0,5 mm
Termék vastagság (alumínium)	0,6 mm
Ajánlott maximális tábla méret	6 fm



Olvassa be a QR kódot a dimenziós megjelenítéshez

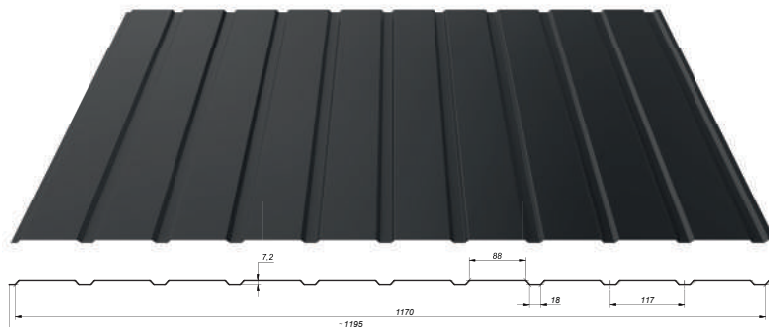

BAIA MARE



Super Poliester
Standard R-MAT



Alumínium STUCCO
/MAT Nagy granulátum



Pladur®
Relief Wood

Választható bevonatok:



Pladur® Wrinkle mat
/Pladur® RAL Premium



Pladur®
Relief IceCrystal



SUPERIOR HB



Colorcoat
HPS 200 Ultra®



Poliester
Standard (RAL/MAT)



60 Pladur®
Wrinkle Mat Plus



Aluzinc

T-14+

MŰSZAKI LEÍRÁS

Teljes szélesség	~1149 mm
Fedőszélesség	~1111 mm
Termék vastagság (acél)	0,5-0,7 mm
Termék vastagság (alumínium)	0,6 mm
Ajánlott maximális tábla méret	8 fm



Olvassa be a QR kódot a dimenziós megjelenítéshez

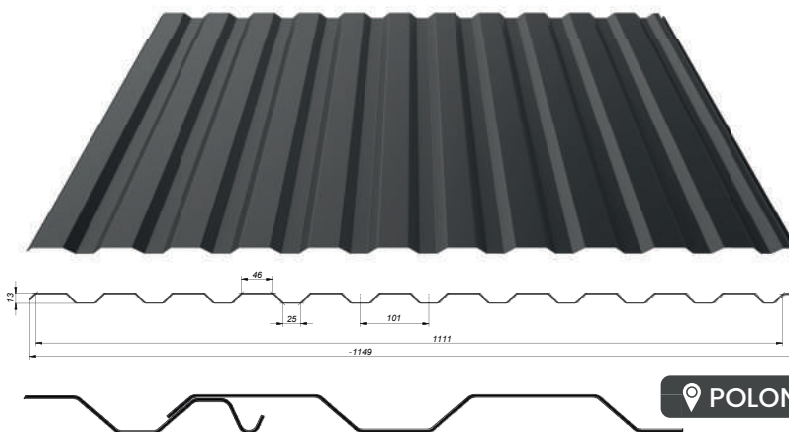

POLONIA



Super Poliester
Standard R-MAT



Alumínium STUCCO
/MAT Nagy granulátum

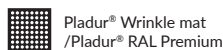

Pladur® Wrinkle mat
/Pladur® RAL Premium



Pladur®
Relief IceCrystal



SUPERIOR HB



Colorcoat
HPS 200 Ultra®



Poliester
Standard (RAL/MAT)



60 Pladur®
Wrinkle Mat Plus



Aluzinc

Választható bevonatok:

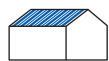

T-18

MŰSZAKI LEÍRÁS

Teljes szélesség ~1160mm
 Fedőszélesség ~1123 mm
 Termék vastagság (acél) 0,5-0,75 mm
 Termék vastagság (alumínium) 0,6 mm
 Ajánlott maximális tábla méret 10 fm



Olvassa be a QR kódot a dimenziós megjelenítéshez

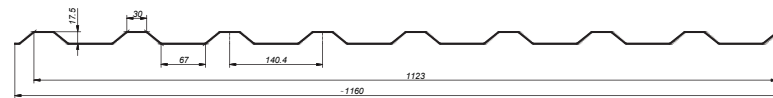
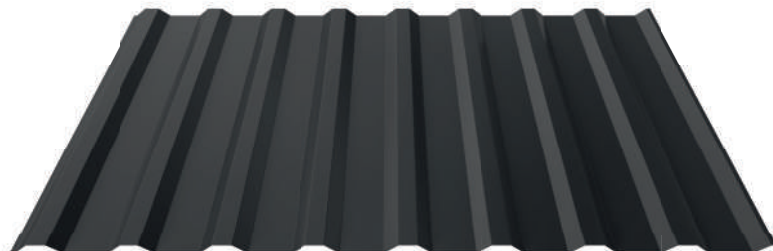

POLONIA

Választható bevonatok:

- Pladur® Wrinkle mat /Pladur® RAL Premium
- Pladur® Relief IceCrystal
- SUPERIOR HB
- Colorcoat HPS 200 Ultra®
- Poliester Standard (RAL/MAT)
- 60 Pladur® Wrinkle Mat Plus
- Aluzinc
- Super Poliester Standard R-MAT
- Aluminium STUCCO /MAT Nagy granulátum

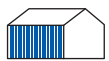

T-18

MŰSZAKI LEÍRÁS

Teljes szélesség ~1160 mm
 Fedőszélesség ~1123 mm
 Termék vastagság (acél) 0,5-0,75 mm
 Termék vastagság (alumínium) 0,6 mm
 Ajánlott maximális tábla méret 10 fm



Olvassa be a QR kódot a dimenziós megjelenítéshez

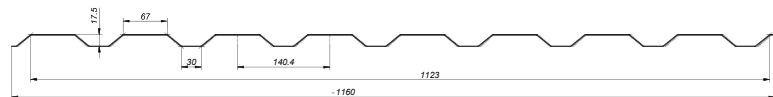
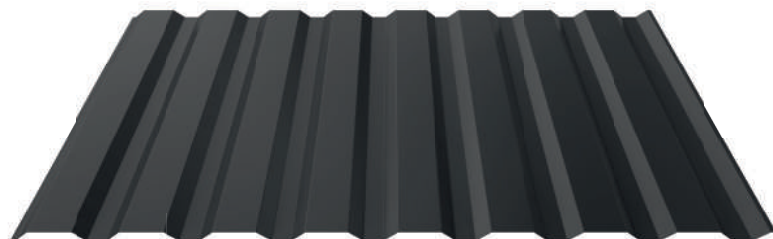

POLONIA

Választható bevonatok:

- Pladur® Wrinkle mat /Pladur® RAL Premium
- Pladur® Relief IceCrystal
- SUPERIOR HB
- Colorcoat HPS 200 Ultra®
- Poliester Standard (RAL/MAT)
- 60 Pladur® Wrinkle Mat Plus
- Aluzinc
- Super Poliester Standard R-MAT
- Aluminium STUCCO /MAT Nagy granulátum



T-18_{ECO}

MŰSZAKI LEÍRÁS

Teljes szélesség	~1167 mm
Fedőszélesség	~1120 mm
Termék vastagság (acél)	0,5-0,75 mm
Termék vastagság (alumínium)	0,6 mm
Ajánlott maximális tábla méret	12 fm



Olvassa be a QR kódot a dimenziós megjelenítéshez

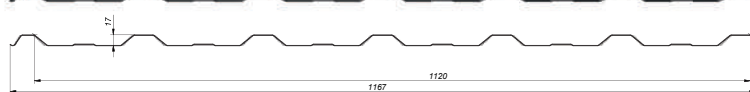
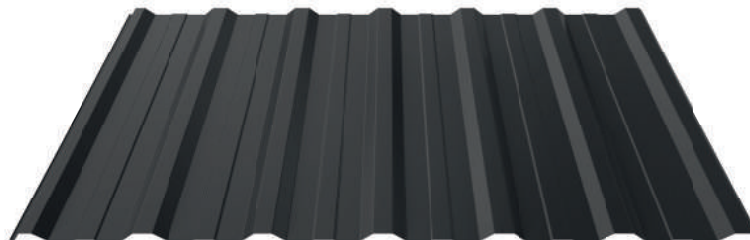

PLOIEȘTI

Választható bevonatok:



T-18_{ECO}

MŰSZAKI LEÍRÁS

Teljes szélesség	~1167 mm
Fedőszélesség	~1120 mm
Termék vastagság (acél)	0,5-0,75 mm
Termék vastagság (alumínium)	0,6 mm
Ajánlott maximális tábla méret	12 fm



Olvassa be a QR kódot a dimenziós megjelenítéshez

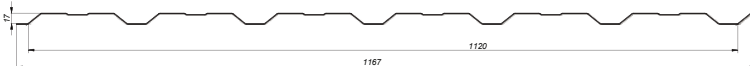
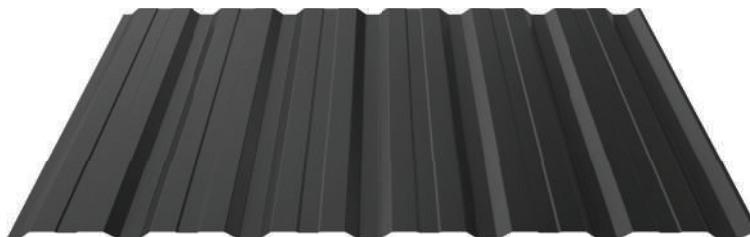

PLOIEȘTI

Választható bevonatok:







T-18+

MŰSZAKI LEÍRÁS

Teljes szélesség ~1180 mm
 Fedőszélesség ~1127 mm
 Termék vastagság (acél) 0,5-0,75 mm
 Termék vastagság (alumínium) 0,6 mm
 Ajánlott maximális tábla méret 12 fm



Olvassa be a QR kódot a dimenziós megjelenítéshez

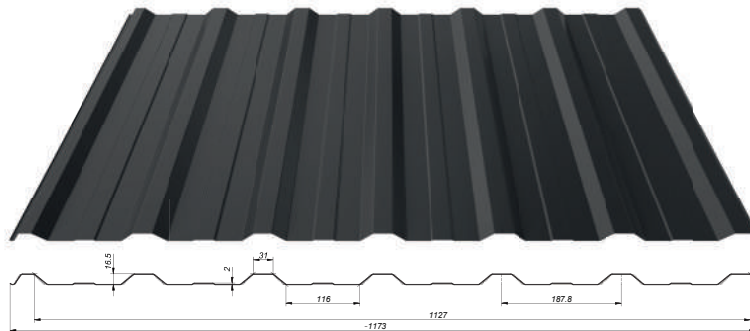

BAIA MARE

Választható bevonatok:

-  Pladur® Wrinkle mat /Pladur® RAL Premium
-  Pladur® Relief IceCrystal
-  SUPERIOR HB
-  Colorcoat HPS 200 Ultra®
-  Poliester Standard (RAL/MAT)
-  60 Pladur® Wrinkle Mat Plus
-  Aluzinc
-  Super Poliester Standard R-MAT
-  Aluminium STUCCO /MAT Nagy granulátum

T-18+

MŰSZAKI LEÍRÁS

Teljes szélesség ~1180 mm
 Fedőszélesség ~1127 mm
 Termék vastagság (acél) 0,5-0,75 mm
 Termék vastagság (alumínium) 0,6 mm
 Ajánlott maximális tábla méret 12 fm



Olvassa be a QR kódot a dimenziós megjelenítéshez

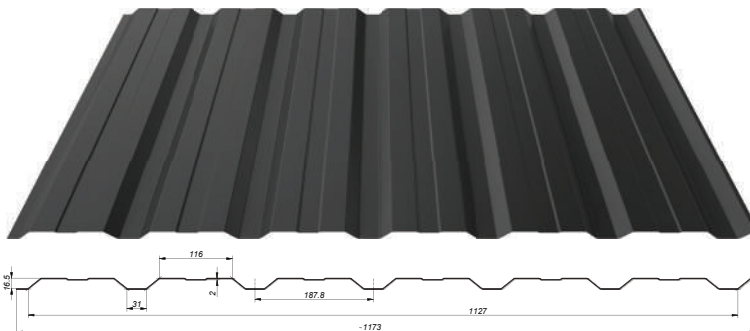

BAIA MARE

Választható bevonatok:

-  Pladur® Wrinkle mat /Pladur® RAL Premium
-  Pladur® Relief IceCrystal
-  SUPERIOR HB
-  Colorcoat HPS 200 Ultra®
-  Poliester Standard (RAL/MAT)
-  60 Pladur® Wrinkle Mat Plus
-  Aluzinc
-  Super Poliester Standard R-MAT
-  Aluminium STUCCO /MAT Nagy granulátum



T-20+

MŰSZAKI LEÍRÁS

Teljes szélesség	~1120 mm
Fedőszélesség	~1070 mm
Termék vastagság (acél)	0,5-0,75 mm
Termék vastagság (alumínium)	0,6 mm
Ajánlott maximális tábla méret	12 fm



Olvassa be a QR kódot a dimenziós megjelenítéshez

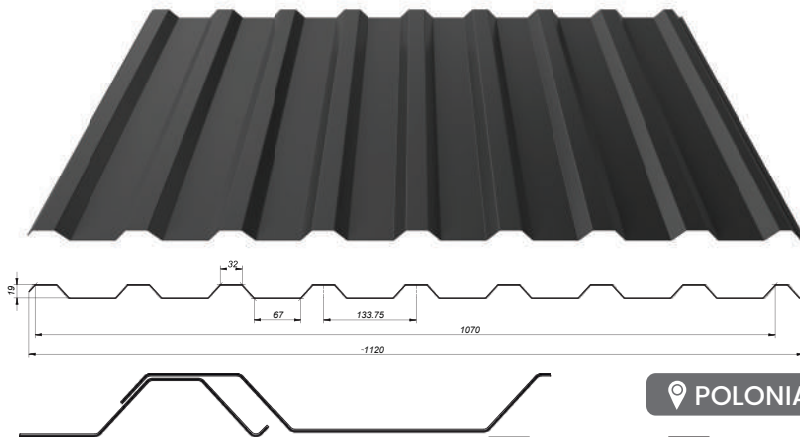

POLONIA

Választható bevonatok:

- Pladur® Wrinkle mat /Pladur® RAL Premium
- Pladur® Relief IceCrystal
- SUPERIOR HB
- Colorcoat HPS 200 Ultra®
- Poliester Standard (RAL/MAT)
- 60 Pladur® Wrinkle Mat Plus
- Aluzinc
- Super Poliester Standard R-MAT
- Aluminium STUCCO /MAT Nagy granulátum



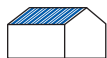

T-35+

MŰSZAKI LEÍRÁS

Teljes szélesség ~1095 mm
 Fedőszélesség ~1065 mm
 Termék vastagság (acél) 1 mm
 Ajánlott maximális tábla méret 12 fm



Olvassa be a QR kódot a dimenziós megjelenítéshez

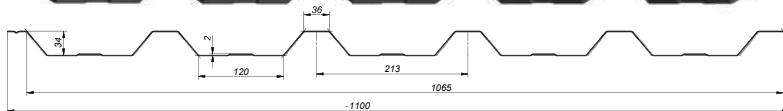
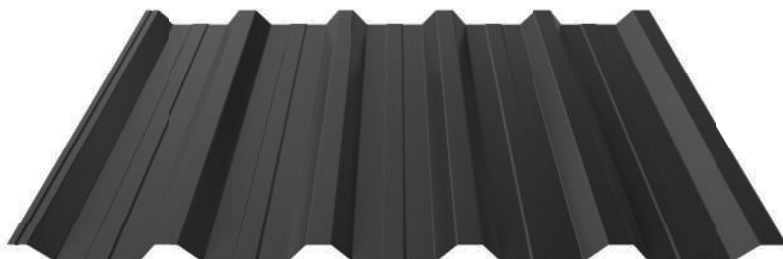

BAIA MARE



Super Poliester Standard R-MAT

Választható bevonatok:

- Pladur® Wrinkle mat /Pladur® RAL Premium
- Pladur® Relief IceCrystal
- SUPERIOR HB
- Colorcoat HPS 200 Ultra®
- Poliester Standard (RAL/MAT)
- 60 Pladur® Wrinkle Mat Plus
- Aluzinc

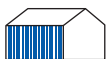

T-35+

MŰSZAKI LEÍRÁS

Teljes szélesség ~1095 mm
 Fedőszélesség ~1065 mm
 Termék vastagság (acél) 0,5-1,0 mm
 Ajánlott maximális tábla méret 12 fm



Olvassa be a QR kódot a dimenziós megjelenítéshez

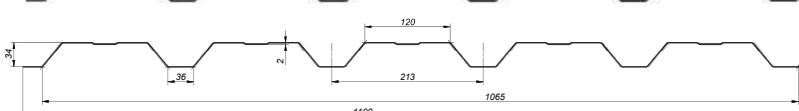
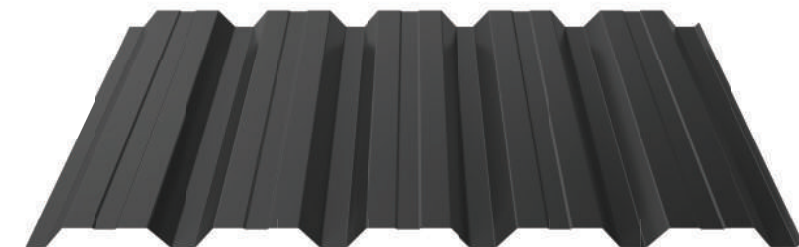

BAIA MARE



Super Poliester Standard R-MAT

Választható bevonatok:

- Pladur® Wrinkle mat /Pladur® RAL Premium
- Pladur® Relief IceCrystal
- SUPERIOR HB
- Colorcoat HPS 200 Ultra®
- Poliester Standard (RAL/MAT)
- 60 Pladur® Wrinkle Mat Plus
- Aluzinc

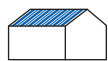

T-50

MŰSZAKI LEÍRÁS

Teljes szélesség ~1098 mm
 Fedőszélesség ~1047 mm
 Termék vastagság (acél) 0,5–1,0 mm
 Ajánlott maximális tábla méret 12 fm



Olvassa be a QR kódot a dimenziós megjelenítéshez

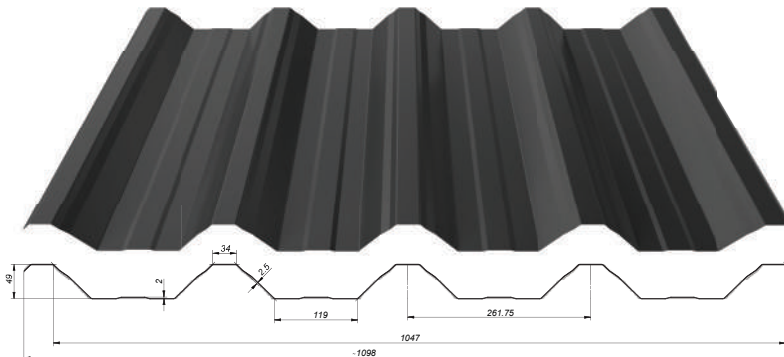

BAIA MARE



Super Poliester Standard R-MAT

Választható bevonatok:

-  Pladur® Wrinkle mat /Pladur® RAL Premium
-  Pladur® Relief IceCrystal
-  SUPERIOR HB
-  Colorcoat HPS 200 Ultra®
-  Poliester Standard (RAL/MAT)
-  60 Pladur® Wrinkle Mat Plus
-  Aluzinc

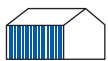

T-50

MŰSZAKI LEÍRÁS

Teljes szélesség ~1098mm
 Fedőszélesség ~1047 mm
 Termék vastagság (acél) 0,5–1,0 mm
 Ajánlott maximális tábla méret 12 fm



Olvassa be a QR kódot a dimenziós megjelenítéshez

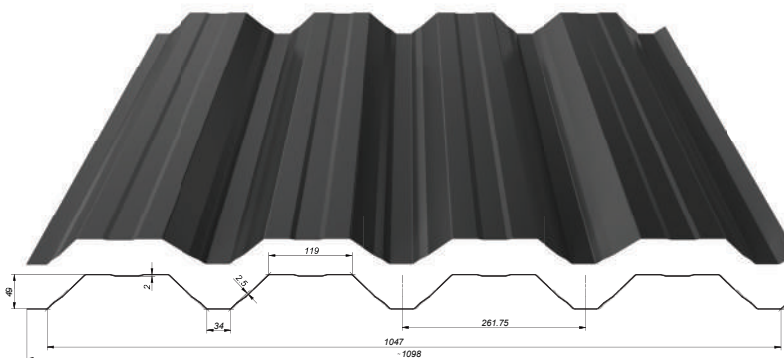

BAIA MARE

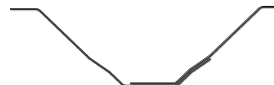

Super Poliester Standard R-MAT

Választható bevonatok:

-  Pladur® Wrinkle mat /Pladur® RAL Premium
-  Pladur® Relief IceCrystal
-  SUPERIOR HB
-  Colorcoat HPS 200 Ultra®
-  Poliester Standard (RAL/MAT)
-  60 Pladur® Wrinkle Mat Plus
-  Aluzinc

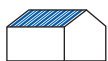

T-55

MŰSZAKI LEÍRÁS

Teljes szélesség ~1050 mm
 Fedőszélesség ~1000 mm
 Termék vastagság (acél) 0,5–1,0 mm
 Ajánlott maximális tábla méret 12 fm



Olvassa be a QR kódot a dimenziós megjelenítéshez

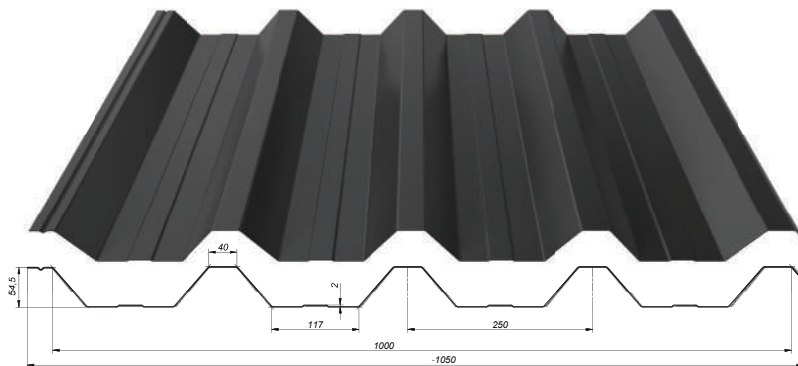

POLONIA

Super Poliester Standard R-MAT

Választható bevonatok:

- Pladur® Wrinkle mat /Pladur® RAL Premium
- Pladur® Relief IceCrystal
- SUPERIOR HB
- Colorcoat HPS 200 Ultra®
- Poliester Standard (RAL/MAT)
- 60 Pladur® Wrinkle Mat Plus
- Aluzinc

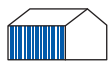

T-55

MŰSZAKI LEÍRÁS

Teljes szélesség ~1050 mm
 Fedőszélesség ~1000 mm
 Termék vastagság (acél) 0,5–1,0 mm
 Ajánlott maximális tábla méret 12 fm



Olvassa be a QR kódot a dimenziós megjelenítéshez

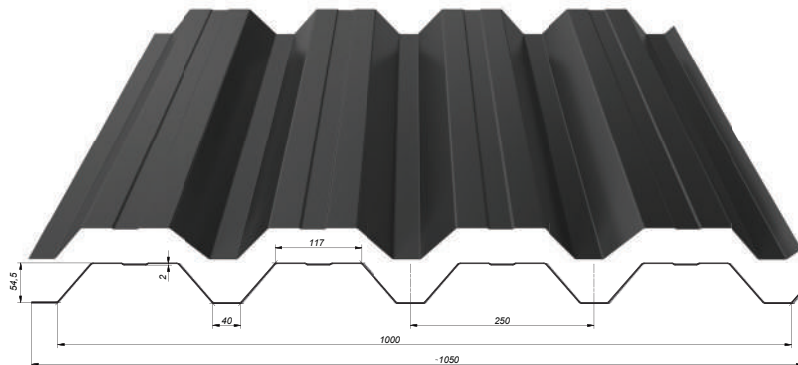

POLONIA

Super Poliester Standard R-MAT

Választható bevonatok:

- Pladur® Wrinkle mat /Pladur® RAL Premium
- Pladur® Relief IceCrystal
- SUPERIOR HB
- Colorcoat HPS 200 Ultra®
- Poliester Standard (RAL/MAT)
- 60 Pladur® Wrinkle Mat Plus
- Aluzinc



ACÉL KERÍTÉSLÉCEK

ACÉL PRÉMIUM KERÍTÉSLÉCEK

A BLACHOTRAPEZ acél kerítéselemei olyan ügyfelek igényeit elégítik ki, akik megvalósítják a tökéletes házzal kapcsolatos terveiket, hisz a kerítés a ház építésének vagy felújításának a tökéletes befejezését jelenti. Szemet gyönyörködtető formák, egyedi dizájn, kiváló minőségű alapanyagok, valamint a modern és praktikus rögzítési megoldások csak néhány a prémium acéllécek előnyei közül. A jó kerítés tökéletesen illeszkedik az adott épület stílusához, kiemelve annak karakterét.

A minőségi lemezgyártásban szerzett sokéves tapasztalat alapján egy különösen tartós és esztétikus terméket alkottunk. A prémium acéllécek nem terhelik a kerítés szerkezetét, és lehetőség van a szabad vonalvezetésre, az egyedi igények szerinti magasság kiválasztására, valamint a kerítéslécek közötti távolság szabad beállítására. A rendszer legnagyobb előnye a különösen egyszerű és gyors összeszerelés, amely egyedileg is kivitelezhető. Továbbá nagyon egyszerű a lécek tisztán tartása – nem igényelnek különösebb karbantartást.



ACÉL KERÍTÉSLECEK

PARAMETRI TEHNICI

Teljes szélesség	~105.5 mm
Minimális gyártható hosszúság	500 mm
Maximális gyártható hosszúság	2500 mm
Profil magasság	~19 mm



Olvassa be a QR kódot a dimenziós megjelenítéshez

 **BAIA MARE**

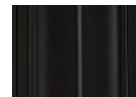
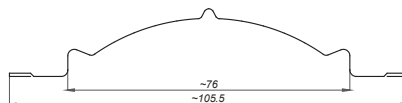
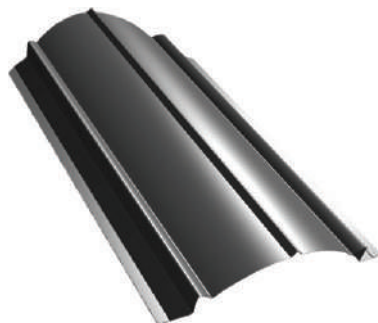

Az acéllecek egy oldalon és két oldalon bevonattal ellátott változatban is kaphatók. Két oldalon festett bevonatban a következő színek elérhetők: FÉNYES DP 7016, FÉNYES DP 8017, FÉNYES DP 8019, MAT DP 7016, MAT DP 8019 és MAT DP 9005. Az egyoldalas változatban a fához hasonló MAT 9005 és GOLDEN OAK színekben kapható.





 Pladur®
Relief IceCrystal

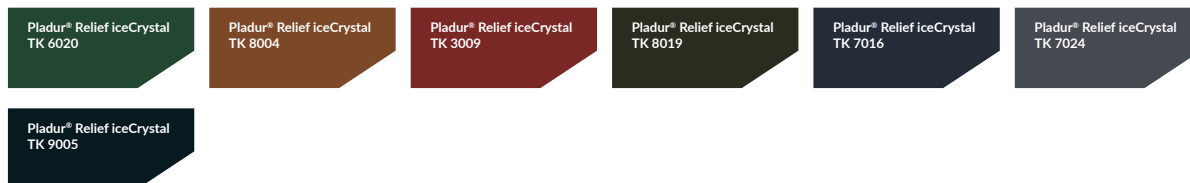

 Pladur® Wrinkle mat

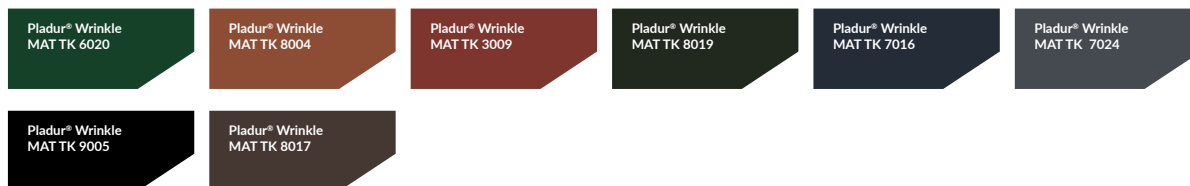

 SUPERIOR HB



 Colorcoat
HPS 200 Ultra®

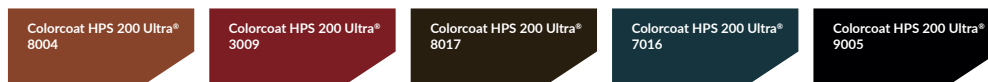

A nyomtatási technológia nem teszi lehetővé a bevonatok felületének pontos reprodukálását, ezért a bemutatott színek tájékoztató jellegűek és eltérhetnek a valóstól. A mintaszínek a gyártási tűréshatártól függenek, és tolerancia értékén belül eltérhetnek a helyszíre szállított anyagtól.



 Poliester
Standard (RAL/MAT)

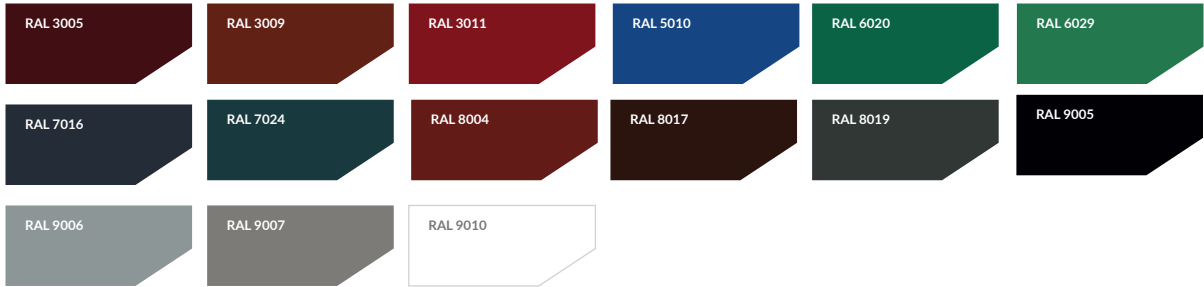

 Pladur®
RAL Premium



 Aluzinc

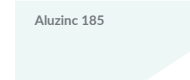

60 Pladur®
Wrinkle Mat Plus

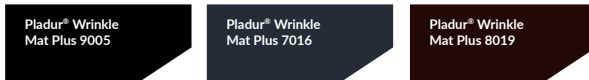

R Super Poliester
Standard R-MAT

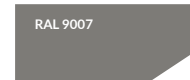

 Aluminium STUCCO
/MAT Nagy granulátum





Pladur® Wrinkle Mat Plus - matt felületű, 2 rétegű bevonatrendszer, bevonat vastagság min. 50 mikron.



Thysenkrupp Pladur® Wrinkle mat - matt felület szerinti színek, 2 rétegű bevonatrendszer, bevonat vastagság min. 35 mikron. A lemez megfelel a 96/603/EK bizottsági határozat szerinti A2 osztály követelményeinek a tűzvédelemben, és az EN ISO 12944-2 szabvány szerinti C4 korróziós osztályban használható. ISO 12944-2.



Pladur® Relief IceCrystal

Dekorációs lakk

Jégkristály felületű dekorációs lakk

Védőlakk

ZM EcoProtect® horgany védőbevonat

Acélmag

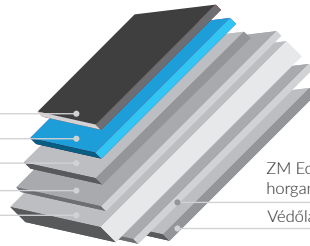

ZM EcoProtect®
horgany védőbevonat

Védőlakk



Pladur®
Relief IceCrystal

Pladur® Relief iceCrystal - jégkristály hatású felület, törvényileg levédett felületi összetétellel, 3 rétegű bevonatrendszer, bevonat vastagság min. 36 mikron. A lemez megfelel a 96/603/EK bizottsági határozat szerinti A2 osztály követelményeinek a tűzvédelemben, és az EN ISO 12944-2 szabvány szerinti C4 korróziós osztályban használható.



Pladur® Relief Textured Wood

Dekorációs lakk

Felületi strukturális lakk

Védőlakk

ZM EcoProtect® horgany védőbevonat

Acélmag

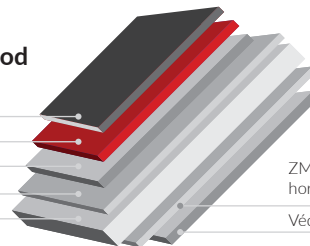

ZM EcoProtect®
horgany védőbevonat

Védőlakk



Pladur®
Relief Textured Wood

Pladur® Relief Textured Wood - fahatású, törvényileg levédett felületű, 3 rétegű bevonatrendszer, bevonat vastagság min. 36 mikron. A lemez megfelel a 96/603/EK bizottsági határozat szerinti A2 osztály követelményeinek a tűzvédelemben, és az EN ISO 12944-2 szabvány szerinti C4 korróziós osztályban használható.



Acciaieria Arvedi



Arvedi MAT AM (35 év garancia)

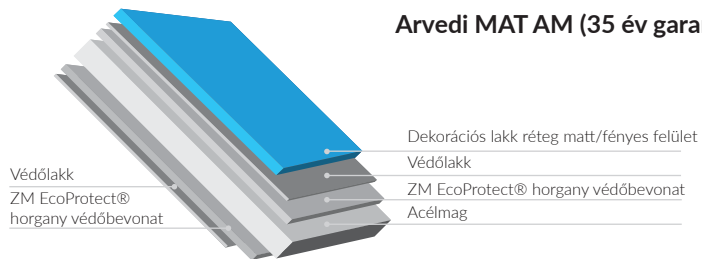

Mat AM

Arvedi Mat AM - Érdes és matt felülete különösen alkalmas lakó- és közületi épületekhez egyaránt. Kiváló tulajdonságai mellett csúszásgátló felülettel is rendelkezik. Általános kültéri felhasználásra javasolt bevonat, például trapézlemez, cserepes lemez és tetőpanelek gyártáshoz.

Crystal AM (40 év garancia)

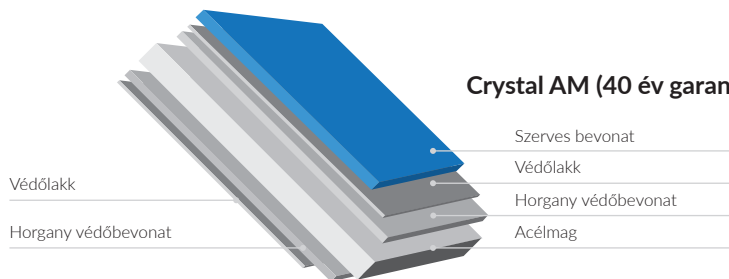

Crystal AM

Crystal AM - Kiváló minőségű bevonat széleskörű felhasználásra tervezve. Egyedülálló esztétikai megjelenésével, karc-, korróziógátló felületével a legmagasabb tetőfedési igényeket is kielégíti.

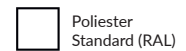
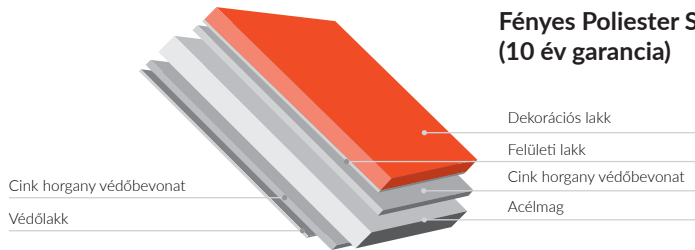

Fényes Poliester Standard - Fényes Poliester Standard - az egyik legnépszerűbb a tetőfedő bevonatok között. Mindkét oldalon horganyozva van a lemez, amely korrózióálló bevonatot, alapozót és szerves festéket jelent. Az utolsó réteg, amely színt és textúrát ad, csak az egyik oldalon jelenik meg, extra védőbevonatot képezve a külső behatások ellen.

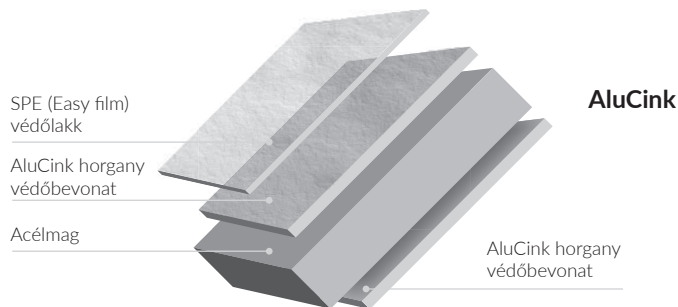

Az **Aluzinc AZ185** olyan bevonat, amely a lemez mindkét oldalát alumínium és cink ötvözetrel borítja be, tűzi horganyozási eljárással. Az ötvözet összetevőinek százalékos aránya a következő: alumínium 55%, cink 43,4% és szilícium 1,6%. Ez a kombináció nagyon magas korrózióállóságot eredményez a cink katódos védelmi és árnyékolási szinergikus hatása révén. A Blachotrapez csak 185 g/m² tömegű alucinket használ a gyártáshoz, ami 25 év garanciával látja el a terméket. A lemez megfelel a 96/603/EK bizottsági határozat Al osztályának tűzvédelmi követelményeinek, és az EN ISO 12944-2 szerinti C4 korróziós kategóriában használható.



ACÉLSZOLGÁLTATÓ KÖZPONT (CSO)

A Steel Service Center (CSO) csak olyan partnereket szolgál ki, akik speciális jellemzőkkel és megmunkálással rendelkező alapanyagokat keresnek. A feldolgozás magában foglalja a hengerlést, hossz- és keresztirányú vágást, valamint a rögzítést az egyedi megrendelői igények szerint. A BLACHOTRAPEZ által nyújtott szolgáltatások magukban foglalják a horganyzott acél, az alumínium és a szerves bevonattal rendelkező anyagok megmunkálását.

HIDROCONTROL

hydr**o**control

Megfigyelhető, hogy a természetes kondenzációs vízpára az acél tetőfedés alsó felületéről csöpög. Felületi megjelenése számos tényezőtől függ, beleértve a tetőburkolat felépítését és annak hőszigetelését. A vízgőz kondenzációja következtében a tető nedvessé válhat, és gombák vagy korrózió jelenhetnek meg rajta, szélsőséges esetben az épület beázásához vezethet. A BLACHOTRAPEZ-csoport egyszerű és hatékony megoldást kínál erre a problémára: a Hydrocontrol antikondenzációs filc bevonatot. Ez egy öntapadó membrán, amely az acéllap aljához kapcsolódik. Ezt a szolgáltatást a megrendelő kérésére végezzük.

SPS

Az SPS technológiai eljárás lehetővé teszi az acél alapanyagok biztonságos megmunkálását eltérő éghajlati körülmények között. Ennek köszönhetően a betétanyagok, és főleg a lakkbevonatok tökéletesen megmunkálhatók. Az SPS-technológia lényege, hogy az acéllemezek olyan tulajdonságokkal és paraméterekkel rendelkezzenek, amelyek növelik a cégünk által biztosított anyagok tartósságát és a kivitelezés minőségét. Az alkalmazott technológia különösen ellenállóvá teszi a burkolóanyagot a külső tényezők romboló hatásaival, a korrózióval és a sérülésekkel szemben. Az innovatív SPS-technológiát 2014 óta alkalmazzák a BLACHOTRAPEZ gyártási folyamataiban, aminek következtében megnövelhettük alapanyagaink garanciáinak időtartamát. Például a PLADUR®Relief iceCrystal esetében 20-ról 50 évre, a PLADUR®Wrinkle MAT és PLADUR®RAL Premium esetében pedig 15-ről 40 évre bővült a garanciaidő.



Safe
Profiling
System



Dedicat pentru



Cserapes lemez gerincelem



Dedicat pentru



Trapézlemez gerincelem



Dedicat pentru



PLUS Trapézlemez PLUS gerincelem



Dedicat pentru



Félköríves hófogó elem



SZÁLLÍTMÁNYOZÁS

Az elkészült termékeket a Megrendelő által kiválasztott helyre (általában saját telephelyére) szállítjuk, 350 m²-től lehetőség van külső szállítási címre kérni a fuvarat. A kirakodást speciális eszközökkel (pl.targonca), ennek hiányában megfelelő számú emberrel manuálisan kell végezni. Minden esetben a szállítási/ tárolási utasításokban és a garanciális feltételekben meghatározottak szerint járjunk el.

TÁROLÁS

Amennyiben a megrendelt lemezeket hosszabb ideig (több hétig) szükséges tárolni (ez az idő 3 hónapnál hosszabb ne legyen), akkor legfeljebb 5 napon belül kötelező módon el kell távolítani a védőfóliát, mert később a napsugarak és a nedvesség hatásának kitett védőfóliával rendelkező termékek festékbevonata megsérülhet, és nehézségbe ütközhet a védőfólia vagy a ragasztómaradványok eltávolítása.

Tárolás idején a termékeket védeni kell a hőmérsékletnek és a levegő nedvességtartalmának hirtelen változásától, amelyek a pára kondenzációját eredményezhetik. Ennek be nem tartása a lemezen fehér vagy fekete foltok megjelenését, továbbá a festékréteg sérülését eredményezheti. Ezért az anyagot száraz és szellős helyiségben kell tárolni, anélkül, hogy agresszív anyagok lennének a közelben (pl.műtrágya), a közvetlen napsugárzás és víz hatásától védve.

A lemezeket az alaptól legalább 20 cm távolságra kell elhelyezni. A lapok közé pedig vékony távolságtartókat kell tenni, vagy élükre kell őket állítani, például a falnak támasztva.

A lemez nyílt területen történő, rövid ideig tartó tárolása esetén biztosítani kell, hogy a lapok teljes hosszban dőlt helyzetben legyenek, a nedvesség elvezetése miatt.

A Vevőnek ügyelnie kell arra, hogy az acél lapok teljes felülete száraz maradjon.

FELSZERELÉS

A táblák felszereléséhez speciális EPDM tartóval ellátott (különösen magas és alacsony hőmérsékletnek ellenálló) önmetsző csavarokat ajánlunk. Az összeszereléshez felhasznált csavarok javasolt száma 5-8 db/m². A táblát speciális vibrációs ollóval (Nibler) kell vágni. Ne használjon semmilyen sarokcsiszolót, amely károsíthatja a lakkréteget. A munka befejezése után a szállítási és tárolási utasítások, valamint a jótállási feltételek szerint feltétlenül minden szennyeződést el kell távolítani a lemez felületéről.





thyssenkrupp



Románia, Nagybánya
Fabricii út 8/A



m.madacsi@blacho.ro
www.blacho.ro



T: +36 70 885 8713



Irányítószám 430015

1124

A PTK értelmében a katalógusban szereplő adatok nem minősülnek kereskedelmi ajánlatnak.
© Copyright Blachotrapez® | Minden jog fenntartva.